

WORX®

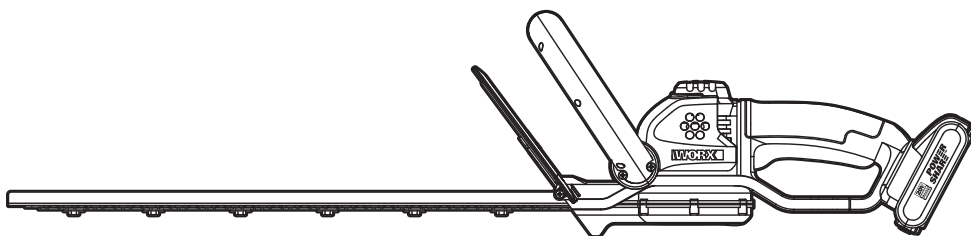

Cordless Hedge Trimmer	EN	P06
Akku-Heckenschere	D	P12
Taille-Haie Sans Cordon	F	P19
Tagliasiepi Senza Filo	I	P25
Cortasetos Inalámbrico	ES	P31
Draadloze Heggenschaar	NL	P37
Bezprzewodowa Przycinarka Do Żywopłatów	PL	P43
Vezeték Nélküli Sövényegyengető	HU	P49
Maşină De Tuns Gard Viu Fără Cordon	RO	P55
Bezkašelový Plotostřih	CZ	P61
Akumulátorový Krovinořez	SK	P67
Podador Sem Fio	PT	P73
Sladdlös Häcksax	SV	P79
Brezžični Rezalnik Žive Meje	SL	P85

WG261E WG261E.1 WG261E.9

Original instructions	EN
Originalbetriebsanleitung	D
Notice originale	F
Istruzioni originali	I
Manual original	ES
Oorspronkelijke gebruiksaanwijzing	NL
Instrukcja oryginalna	PL
Eredeti használati utasítás	HU
Instrucțiuni originale	RO
Původní návod k používání	CZ
Pôvodný návod na použitie	SK
Manual original	PT
Bruksanvisning i original	SV
Izvirna navodila	SL

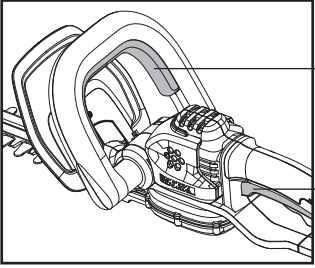

6

7

5

4

3

2

1

8

9

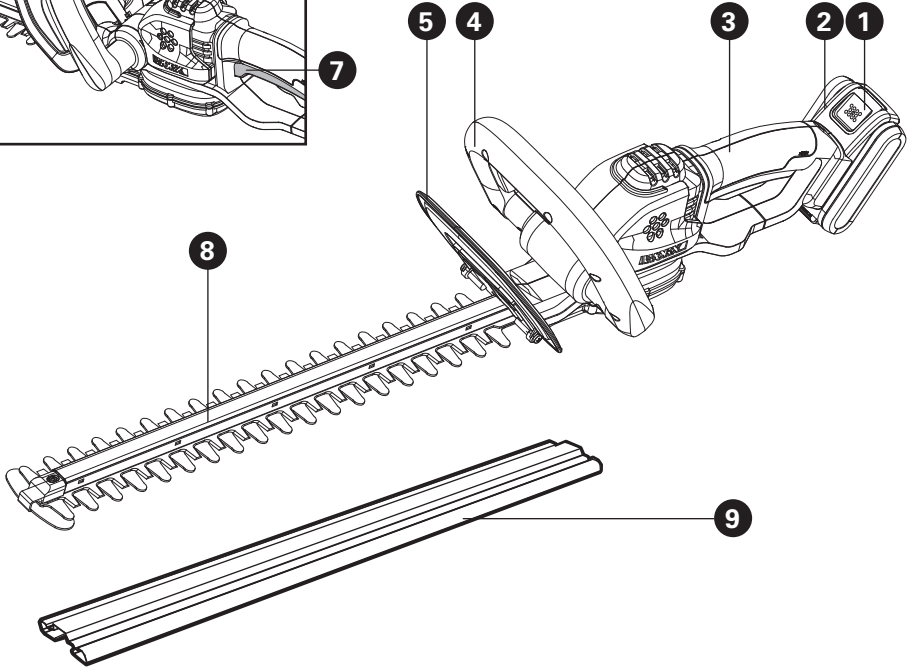

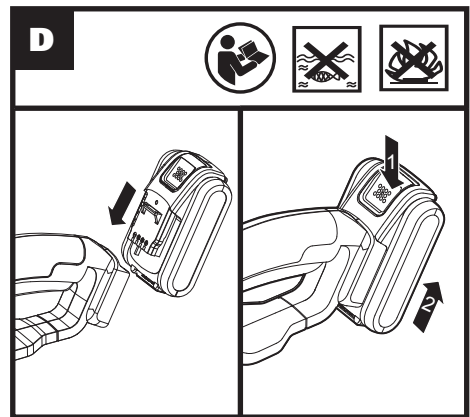
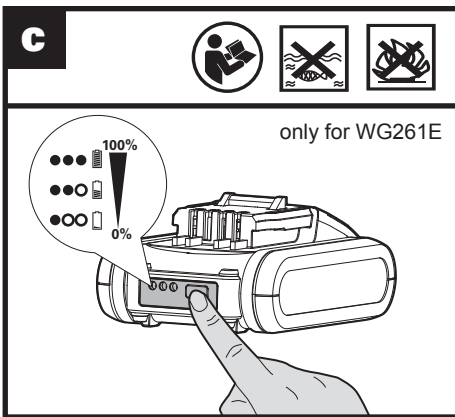
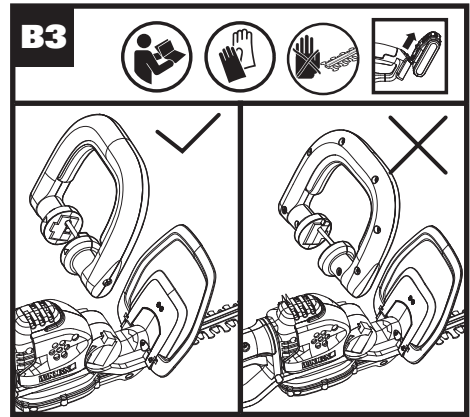
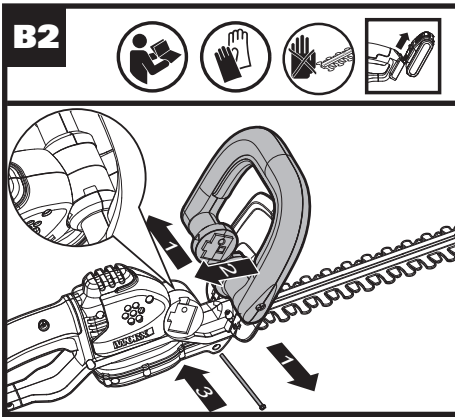
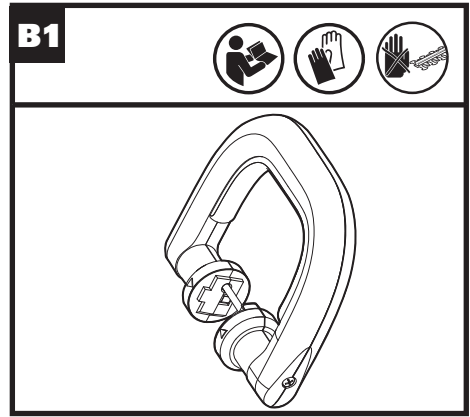
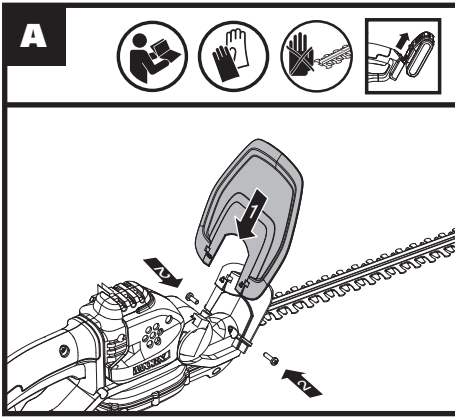

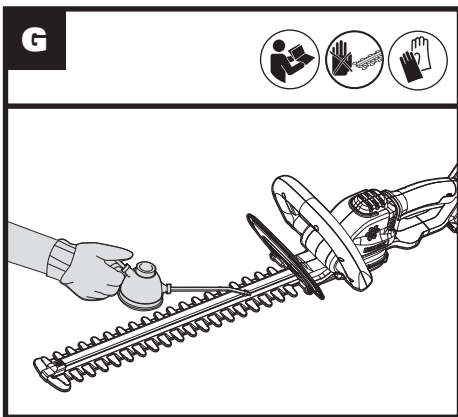
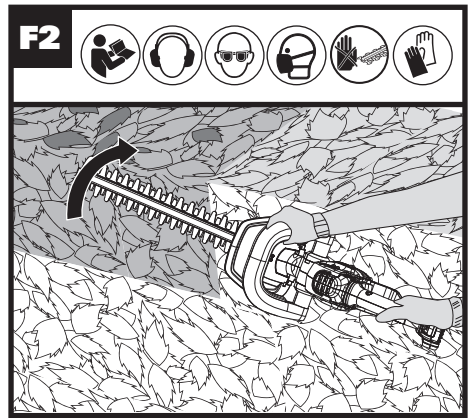
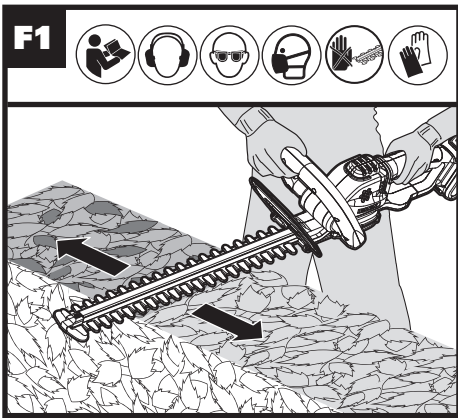
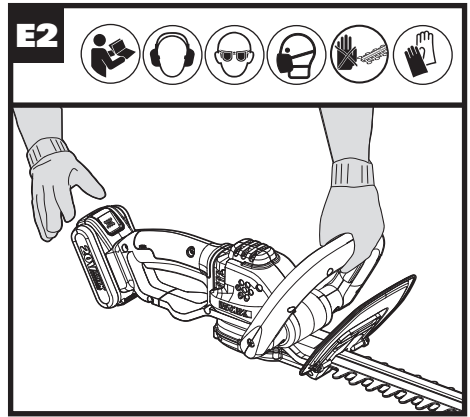
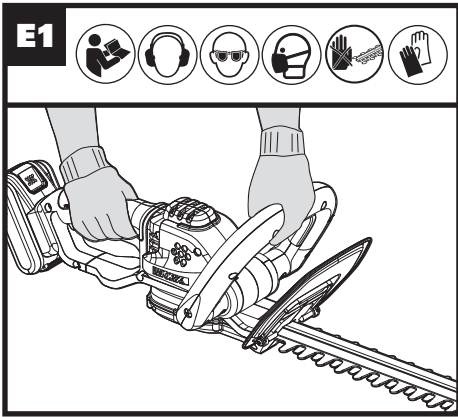

GENERAL POWER TOOL SAFETY WARNINGS



WARNING Read all safety warnings and all instructions. Failure to follow the warnings and instructions may result in electric shock, fire and/or serious injury.

Save all warnings and instructions for future reference.

The term "power tool" in the warnings refers to your mains-operated (corded) power tool or battery-operated (cordless) power tool.

1. Work area safety

- a) **Keep work area clean and well lit.** Cluttered or dark areas invite accidents.
- b) **Do not operate power tools in explosive atmospheres, such as in the presence of flammable liquids, gases or dust.** Power tools create sparks which may ignite the dust or fumes.
- c) **Keep children and bystanders away while operating a power tool.** Distractions can cause you to lose control.

2. Electrical safety

- a) **Power tool plugs must match the outlet. Never modify the plug in any way. Do not use any adapter plugs with earthed (grounded) power tools.** Unmodified plugs and matching outlets will reduce risk of electric shock.
- b) **Avoid body contact with earthed or grounded surfaces, such as pipes, radiators, ranges and refrigerators.** There is an increased risk of electric shock if your body is earthed or grounded.
- c) **Do not expose power tools to rain or wet conditions.** Water entering a power tool will increase the risk of electric shock.
- d) **Do not abuse the cord. Never use the cord for carrying, pulling or unplugging the power tool. Keep cord away from heat, oil, sharp edges or moving parts.** Damaged or entangled cords increase the risk of electric shock.
- e) **When operating a power tool outdoors, use an extension cord suitable for outdoor use.** Use of a cord suitable for outdoor use reduces the risk of electric shock.
- f) **If operating a power tool in a damp location is unavoidable, use a residual current device (RCD) protected supply.** Use of an RCD reduces the risk of electric shock.

3. Personal safety

- a) **Stay alert, watch what you are doing and use common sense when operating a power tool. Do not use a power tool while you are tired or under the influence of drugs, alcohol or medication.** A moment of inattention while operating power tools may result in serious personal injury.

- b) **Use personal protective equipment. Always wear eye protection.** Protective equipment such as dust mask, non-skid safety shoes, hard hat, or hearing protection used for appropriate conditions will reduce personal injuries.
- c) **Prevent unintentional starting. Ensure the switch is in the off-position before connecting to power source and/or battery pack, picking up or carrying the tool.** Carrying power tools with your finger on the switch or energising power tools that have the switch on invites accidents.
- d) **Remove any adjusting key or wrench before turning the power tool on.** A wrench or a key left attached to a rotating part of the power tool may result in personal injury.
- e) **Do not overreach. Keep proper footing and balance at all times.** This enables better control of the power tool in unexpected situations.
- f) **Dress properly. Do not wear loose clothing or jewellery. Keep your hair, clothing and gloves away from moving parts.** Loose clothes, jewellery or long hair can be caught in moving parts.
- g) **If devices are provided for the connection of dust extraction and collection facilities, ensure these are connected and properly used.** Use of dust collection can reduce dust-related hazards.

4. Power tool use and care

- a) **Do not force the power tool. Use the correct power tool for your application.** The correct power tool will do the job better and safer at the rate for which it was designed.
- b) **Do not use the power tool if the switch does not turn it on and off.** Any power tool that cannot be controlled with the switch is dangerous and must be repaired.
- c) **Disconnect the plug from the power source and/or the battery pack from the power tool before making any adjustments, changing accessories, or storing power tools.** Such preventive safety measures reduce the risk of starting the power tool accidentally.
- d) **Store idle power tools out of the reach of children and do not allow persons unfamiliar with the power tool or these instructions to operate the power tool.** Power tools are dangerous in the hands of untrained users.
- e) **Maintain power tools. Check for misalignment or binding of moving parts, breakage of parts and any other condition that may affect the power tool's operation. If damaged, have the power tool repaired before use.** Many accidents are caused by poorly maintained power tools.
- f) **Keep cutting tools sharp and clean.** Properly maintained cutting tools with sharp cutting edges are less likely to bind and are easier to control.
- g) **Use the power tool, accessories and tool bits etc. in accordance with these**

instructions, taking into account the working conditions and the work to be performed. Use of the power tool for operations different from those intended could result in a hazardous situation.

5. Battery tool use and care

- a) **Recharge only with the charger specified by the manufacturer.** A charger that is suitable for one type of battery pack may create a risk of fire when used with another battery pack.
- b) **Use power tools only with specifically designated battery packs.** Use of any other battery packs may create a risk of injury and fire.
- c) **When battery pack is not in use, keep it away from other metal objects, like paper clips, coins, keys, nails, screws or other small metal objects, that can make a connection from one terminal to another.** Shorting the battery terminals together may cause burns or a fire.
- d) **Under abusive conditions, liquid may be ejected from the battery; avoid contact. If contact accidentally occurs, flush with water. If liquid contacts eyes, additionally seek medical help.** Liquid ejected from the battery may cause irritation or burns.

6. Service

- a) **Have your power tool serviced by a qualified repair person using only identical replacement parts.** This will ensure that the safety of the power tool is maintained.

HEDGE TRIMMER SAFETY WARNINGS



1. **Keep all parts of the body away from the cutter blade. Do not remove cut material or hold material to be cut when blades are moving. Make sure the switch is off when clearing jammed material.** A moment of inattention while operating the hedge trimmer may result in serious personal injury.
2. **Carry the hedge trimmer by the handle with the cutter blade stopped. When transporting or storing the hedge trimmer always fit the cutting device cover.** Proper handling of the hedge trimmer will reduce possible personal injury from the cutter blades.
3. **Hold the power tool by insulated gripping surfaces only, because the cutter blade may contact hidden wiring.** Cutter blades contacting a "live" wire may make exposed metal parts of the power tool "live" and could give the operator an electric shock.
4. Check the hedge for foreign objects, e.g. wire fences.
5. Use both hands when operating the hedge trimmer. Using one hand could cause loss of control and result in serious personal injury.

SAFETY WARNINGS FOR BATTERY PACK

- a) **Do not dismantle, open or shred cells or battery pack.**
- b) **Do not short-circuit a battery pack. Do not store battery packs haphazardly in a box or drawer where they may short-circuit each other or be short-circuited by conductive materials.** When battery pack is not in use, keep it away from other metal objects, like paper clips, coins, keys, nails, screws or other small metal objects, that can make a connection from one terminal to another. Shorting the battery terminals together may cause burns or a fire.
- c) **Do not expose battery pack to heat or fire. Avoid storage in direct sunlight.**
- d) **Do not subject battery pack to mechanical shock.**
- e) **In the event of battery leaking, do not allow the liquid to come into contact with the skin or eyes. If contact has been made, wash the affected area with copious amounts of water and seek medical advice.**
- f) **Seek medical advice immediately if a cell or battery pack has been swallowed.**
- g) **Keep battery pack clean and dry.**
- h) **Wipe the battery pack terminals with a clean dry cloth if they become dirty.**
- i) **Battery pack needs to be charged before use. Always refer to this instruction and use the correct charging procedure.**
- j) **Do not maintain battery pack on charge when not in use.**
- k) **After extended periods of storage, it may be necessary to charge and discharge the battery pack several times to obtain maximum performance.**
- l) **Battery pack gives its best performance when it is operated at normal room temperature (20 °C ± 5 °C).**
- m) **When disposing of battery packs, keep battery packs of different electrochemical systems separate from each other.**
- n) **Recharge only with the charger specified by WORX. Do not use any charger other than that specifically provided for use with the equipment.** A charger that is suitable for one type of battery pack may create a risk of fire when used with another battery pack.
- o) **Do not use any battery pack which is not designed for use with the equipment.**
- p) **Keep battery pack out of the reach of children.**
- q) **Retain the original product literature for future reference.**
- r) **Remove the battery from the equipment when not in use.**
- s) **Dispose of properly.**

SYMBOLS

	To reduce the risk of injury, user must read instruction manual
	Warning
	Wear ear protection
	Wear eye protection
	Wear dust mask
	Do not expose to rain
	Do not burn
	Do not expose to rain or water
 Li-Ion 	Do not dispose of batteries, Return exhausted batteries to your local collection or recycling point.
	Keep hands away
	Remove battery from the socket before carrying out any adjustment, servicing or maintenance.

	Wear protective gloves.
	Waste electrical products must not be disposed of with household waste. Please recycle where facilities exist. Check with your local authorities or retailer for recycling advice.

COMPONENT LIST

1. BATTERY PACK RELEASE BUTTON*
2. BATTERY PACK*
3. REAR HANDLE
4. FRONT HANDLE
5. SAFETY GUARD
6. FRONT SWITCH LEVER (ALL AROUND SWITCH FUNCTION)
7. REAR SWITCH LEVER
8. BLADE
9. BLADE SHEATH

*Not all the accessories illustrated or described are included in standard delivery.

TECHNICAL DATA

**Type Designation: WG261E WG261E.1
WG261E.9 (230-269- designation of machinery, representative of cordless hedge trimmer)**

	WG261E/ WG261E.1	WG261E.9
Voltage	220-240V~50/60Hz	
Power	20V  Max** Lithium	
No load speed	2200/min	
Max. cutting length	44cm	
Cutting diameter	16mm	
Charging time(WG261E)	58 mins	
Charging time(WG261E.1)	230 mins	
Machine Weight	2.4 kg	2.0 kg

**Voltage measured without workload. Initial battery voltage reaches maximum of 20 volts. Nominal voltage is 18 volts.

NOISE INFORMATION

A weighted sound pressure	L_{PA} : 69.6dB(A) K_{PA} = 3 dB(A)
A weighted sound power	L_{WA} : 82.45dB(A) K_{WA} = 3 dB(A)

Wear ear protection



VIBRATION INFORMATION

Vibration total values (triax vector sum) determined according to EN 60745:

Vibration emission value: a_{hv} = 2.2m/s²

Uncertainty K = 1.5m/s²

The declared vibration total value may be used for comparing one tool with another, and may also be used in a preliminary assessment of exposure.



WARNING: The vibration emission value during actual use of the power tool can differ from the declared value depending on the ways in which the tool is used dependant on the following examples and other variations on how the tool is used:

How the tool is used and the materials being cut or drilled. The tool being in good condition and well maintained. The use the correct accessory for the tool and ensuring it is sharp and in good condition. The tightness of the grip on the handles and if any anti vibration accessories are used. And the tool is being used as intended by its design and these instructions.

This tool may cause hand-arm vibration syndrome if its use is not adequately managed.



WARNING: To be accurate, an estimation of exposure level in the actual conditions of use should also take account of all parts of the operating cycle such as the times when the tool is switched off and when it is running idle but not actually doing the job. This may significantly reduce the exposure level over the total working period.

Helping to minimise your vibration exposure risk. ALWAYS use sharp chisels, drills and blades. Maintain this tool in accordance with these instructions and keep well lubricated (where appropriate). If the tool is to be used regularly then invest in anti vibration accessories. Plan your work schedule to spread any high vibration tool use across a number of days.

ACCESSORY

	WG261E	WG261E.1	WG261E.9
Blade sheath	1	1	1
Safety guard	1	1	1
Charger	1 (WA3880)	1 (WA3760)	/
Battery pack	1 (WA3551)	2 (WA3550.1)	/

We recommend that you purchase your accessories from the same store that sold you the tool. Refer to the accessory packaging for further details. Store personnel can assist you and offer advice.

OPERATING INSTRUCTIONS

 **NOTE:** Before using the tool, read the instruction book carefully.

Intended use

The machine is intended for cutting and trimming hedges and bushes in domestic use.

 **WARNING! Do not use the product without attaching the guard and front handle.**

ASSEMBLY & OPERATION

ACTION	FIGURE
ASSEMBLY	
Assembling the safe guard	See Fig. A
Assembling the Front Handle NOTE: Loosen the long screw first before assembling the front handle. NOTE: If the handle is assembled incorrectly, the tool will not power on.	See Fig. B1, B2, B3
Checking the battery charge condition(Only for WG261E)	See Fig. C
Installing and Removing the battery pack	See Fig. D
Charging the battery pack Your battery pack is UNCHARGED, you must charge before use. More details can be found in WA3760/WA3880 manual	
OPERATION	
Starting and stopping	See Fig. E1, E2

Top cutting  WARNING: If any parts are missing, damaged or broken, do not operate your hedge trimmer until all damaged parts have been replaced or repaired. Failure to do so could result in serious personal injury. DO NOT USE WITHOUT FRONT HANDLE AND SAFETY GUARD.	See Fig. F1
Side cutting	See Fig. F2
Lubricating the Cutting Blade NOTE: It is important to use only the recommended standard lubricating oil (WD-40) to avoid damage to the blade.	See Fig. G

HOW TO USE YOUR HEDGE TRIMMER

Note that the front switch lever can be activated on three sides, giving you many choices for a comfortable grip. Before cutting an area, inspect it first and remove any foreign objects that could become thrown or entangled in the blades. Always hold the trimmer with both hands and with the blade away from you before turning it on. When trimming new growth, use a wide sweeping action so that the stems are fed directly into the blade. (See Fig. F1&F2)

Allow the cutting blades to reach full speed before cutting. When operating, keep the cutting blades away from people and objects such as walls, large stones, trees, vehicles, etc.

If the blade stalls, immediately stop the trimmer. Release the two Switch components (6&7) before attempting to clear jammed debris from the cutting blades.

Wear gloves when trimming thorny or prickly growth.

Do not attempt to cut stems that are too thick for the cutting blade.

TOP CUTTING

Use a wide sweeping motion (See Fig. F1). A slight downward tilt of the cutting blades in the direction of motion gives the best cutting results.

SIDE CUTTING

When trimming the sides of the hedge, begin at the bottom and cut upwards (See Fig. F2), tapering the hedge inward at the top. This shape will expose more of the hedge, resulting in a more uniformed growth.

MAINTENANCE

Remove battery before carrying out any adjustment, servicing or maintenance.

There are no user serviceable parts in your power tool. Never use water or chemical cleaners to clean your power tool. Wipe clean with a dry cloth. Always store your power tool in a dry place. Keep the motor ventilation slots clean. Keep all working controls free of dust.

ENVIRONMENTAL PROTECTION



Waste electrical products should not be disposed of with household waste. Please  recycle where facilities exist. Check with your Local Authority or retailer for recycling advice.

DECLARATION OF CONFORMITY

We,
Positec Germany GmbH
Grüner Weg 10, 50825 Cologne, Germany

Declare that the product
Description **WORX Cordless Li-ion Hedge Trimmer**
Type **WG261E WG261E.1 WG261E.9(230-269-designation of machinery, representative of cordless hedge trimmer)**
Function **Trimming hedges and brushes**

Complies with the following Directives:
2006/42/EC, 2014/30/EU, 2011/65/EU, 2000/14/EC amended by 2005/88/EC

2000/14/EC amended by 2005/88/EC:
- Conformity Assessment Procedure as per **Annex V**
- Measured Sound Power Level **82.45dB(A)**
- Declared Guaranteed Sound Power Level **83.0dB(A)**

Standards conform to
EN 60745-1, EN 60745-2-15, EN ISO 3744, EN 55014-1, EN 55014-2

The person authorized to compile the technical file,
Name Marcel Filz
Address Positec Germany GmbH
Grüner Weg 10, 50825 Cologne, Germany

11



2018/12/10
Allen Ding
Deputy Chief Engineer, Testing & Certification
Positec Technology (China) Co., Ltd
18, Dongwang Road, Suzhou Industrial
Park, Jiangsu 215123, P. R. China

ALLGEMEINE SICHERHEITSHINWEISE FÜR ELEKTROWERKZEUGE



WARNUNG Lesen Sie alle Sicherheitshinweise und Anweisungen.

Versäumnisse bei der Einhaltung der Sicherheitshinweise und Anweisungen können elektrischen Schlag, Brand und/oder schwere Verletzungen verursachen.

Bewahren Sie alle Sicherheitshinweise und Anweisungen für die Zukunft auf.

Der in den Sicherheitshinweisen verwendete Begriff „Elektrowerkzeug“ bezieht sich auf akkubetriebene Elektrowerkzeuge (ohne Netzkabel).

1) Arbeitsplatzsicherheit

- a) **Halten Sie Ihren Arbeitsbereich sauber und gut beleuchtet.** Unordnung oder unbeleuchtete Arbeitsbereiche können zu Unfällen führen.
- b) **Arbeiten Sie mit dem Elektrowerkzeug nicht in explosionsgefährdeter Umgebung, in der sich brennbare Flüssigkeiten, Gase oder Stäube befinden.** Elektrowerkzeuge erzeugen Funken, die den Staub oder die Dämpfe entzünden können.
- c) **Halten Sie Kinder und andere Personen während der Benutzung des Elektrowerkzeugs fern.** Bei Ablenkung können Sie die Kontrolle über das Gerät verlieren.

2) Elektrische Sicherheit

- a) **Der Anschlussstecker des Elektrowerkzeuges muss in die Steckdose passen. Der Stecker darf in keiner Weise verändert werden. Verwenden Sie keine Adapterstecker gemeinsam mit schutzgeerdeten Elektrowerkzeugen.** Unveränderte Stecker und passende Steckdosen verringern das Risiko eines elektrischen Schlages.
- b) **Vermeiden Sie Körperkontakt mit geerdeten Oberflächen wie von Rohren, Heizungen, Herden und Kühlschränken.** Es besteht ein erhöhtes Risiko durch elektrischen Schlag, wenn Ihr Körper geerdet ist.
- c) **Halten Sie Elektrowerkzeuge von Regen oder Nässe fern.** Das Eindringen von Wasser in ein Elektrowerkzeug erhöht das Risiko eines elektrischen Schlages.
- d) **Zweckentfremden Sie das Kabel nicht, um das Elektrowerkzeug zu tragen, aufzuhängen oder um den Stecker aus der Steckdose zu ziehen. Halten Sie das Kabel fern von Hitze, Öl, scharfen Kanten oder sich bewegenden Geräteteilen.** Beschädigte oder verwickelte Kabel erhöhen das Risiko eines elektrischen Schlages.
- e) **Wenn Sie mit einem Elektrowerkzeug im Freien arbeiten, verwenden Sie nur Verlängerungskabel, die auch für den**

Außenbereich geeignet sind. Die Anwendung eines für den Außenbereich geeigneten Verlängerungskabels verringert das Risiko eines elektrischen Schlages.

- f) **Wenn der Betrieb des Elektrowerkzeuges in feuchter Umgebung nicht vermeidbar ist, verwenden Sie einen Fehlerstromschutzschalter.** Der Einsatz eines Fehlerstromschutzschalters vermindert das Risiko eines elektrischen Schlages.

3) Sicherheit von Personen

- a) **Seien Sie aufmerksam, achten Sie darauf, was Sie tun, und gehen Sie mit Vernunft an die Arbeit mit einem Elektrowerkzeug. Benutzen Sie kein Elektrowerkzeug, wenn Sie müde sind oder unter dem Einfluss von Drogen, Alkohol oder Medikamenten stehen.** Ein Moment der Unachtsamkeit beim Gebrauch des Elektrowerkzeuges kann zu ernsthaften Verletzungen führen.
 - b) **Tragen Sie persönliche Schutzausrüstung und immer eine Schutzbrille.** Das Tragen persönlicher Schutzausrüstung, wie Staubmaske, rutschfeste Sicherheitsschuhe, Schutzhelm oder Gehörschutz, je nach Art und Einsatz des Elektrowerkzeuges, verringert das Risiko von Verletzungen.
 - c) **Vermeiden Sie eine unbeabsichtigte Inbetriebnahme. Vergewissern Sie sich, dass das Elektrowerkzeug ausgeschaltet ist, bevor Sie es an den Akku anschließen, es aufnehmen oder tragen.** Wenn Sie beim Tragen des Elektrowerkzeuges den Finger am Schalter haben oder das Gerät eingeschaltet an die Stromversorgung anschließen, kann dies zu Unfällen führen.
 - d) **Entfernen Sie Einstellwerkzeuge oder Schraubenschlüssel, bevor Sie das Elektrowerkzeug einschalten.** Ein Werkzeug oder Schlüssel, der sich in einem drehenden Geräteteil befindet, kann zu Verletzungen führen.
 - e) **Vermeiden Sie eine abnormale Körperhaltung. Sorgen Sie für einen sicheren Stand und halten Sie jederzeit das Gleichgewicht.** Dadurch können Sie das Elektrowerkzeug in unerwarteten Situationen besser kontrollieren.
 - f) **Tragen Sie geeignete Kleidung. Tragen Sie keine weite Kleidung oder Schmuck. Halten Sie Haare, Kleidung und Handschuhe fern von sich bewegenden Teilen.** Lockere Kleidung, Schmuck oder lange Haare können von sich bewegenden Teilen erfasst werden.
 - g) **Wenn Staubabsaug- und -auffangeinrichtungen montiert werden können, vergewissern Sie sich, dass diese angeschlossen sind und richtig verwendet werden.** Verwendung einer Staubabsaugung kann Gefährdungen durch Staub verringern.
- ## 4) Verwendung und Behandlung des Elektrowerkzeuges

- a) **Überlasten Sie das Gerät nicht. Verwenden Sie für Ihre Arbeit das dafür bestimmte Elektrowerkzeug.** Mit dem passenden Elektrowerkzeug arbeiten Sie besser und sicherer im angegebenen Leistungsbereich.
- b) **Benutzen Sie kein Elektrowerkzeug, dessen Schalter defekt ist.** Ein Elektrowerkzeug, das sich nicht mehr ein- oder ausschalten lässt, ist gefährlich und muss repariert werden.
- c) **Entfernen Sie den Akku, bevor Sie Geräteeinstellungen vornehmen, Zubehörteile wechseln oder das Gerät weglegen.** Diese Vorsichtsmaßnahme verhindert den unbeabsichtigten Start des Elektrowerkzeuges.
- d) **Bewahren Sie unbenutzte Elektrowerkzeuge außerhalb der Reichweite von Kindern auf. Lassen Sie Personen das Gerät nicht benutzen, die mit diesem nicht vertraut sind oder diese Anweisungen nicht gelesen haben.** Elektrowerkzeuge sind gefährlich, wenn Sie von unerfahrenen Personen benutzt werden.
- e) **Pflegen Sie Elektrowerkzeuge mit Sorgfalt. Kontrollieren Sie, ob bewegliche Teile einwandfrei funktionieren und nicht klemmen, ob Teile gebrochen oder so beschädigt sind, dass die Funktion des Elektrowerkzeuges beeinträchtigt ist. Lassen Sie beschädigte Teile vor dem Einsatz des Gerätes reparieren.** Viele Unfälle haben ihre Ursache in schlecht gewarteten Elektrowerkzeugen.
- f) **Halten Sie Schneidwerkzeuge scharf und sauber.** Sorgfältig gepflegte Schneidwerkzeuge mit scharfen Schneidkanten verkleben sich weniger und sind leichter zu führen.
- g) **Verwenden Sie Elektrowerkzeug, Zubehör, Einsatzwerkzeuge usw. entsprechend diesen Anweisungen. Berücksichtigen Sie dabei die Arbeitsbedingungen und die auszuführende Tätigkeit.** Der Gebrauch von Elektrowerkzeugen für andere als die vorgesehenen Anwendungen kann zu gefährlichen Situationen führen.
- 5) **Verwendung und Behandlung des Akkuerkzeuges**
- a) **Laden Sie die Akkus nur in Ladegeräten auf, die vom Hersteller empfohlen werden.** Für ein Ladegerät, das für eine bestimmte Art von Akkus geeignet ist, besteht Brandgefahr, wenn es mit anderen Akkus verwendet wird.
- b) **Verwenden Sie nur die dafür vorgesehenen Akkus in den Elektrowerkzeugen.** Der Gebrauch von anderen Akkus kann zu Verletzungen und Brandgefahr führen.
- c) **Halten Sie den nicht benutzten Akku fern von Büroklammern, Münzen, Schlüsseln, Nägeln, Schrauben oder anderen kleinen Metallgegenständen, die eine Überbrückung der Kontakte verursachen könnten.** Ein Kurzschluss zwischen den Akkukontakten kann Verbrennungen oder Feuer zur Folge haben.
- d) **Bei falscher Anwendung kann Flüssigkeit aus dem Akku austreten. Vermeiden Sie den Kontakt damit. Bei zufälligem Kontakt mit Wasser abspülen. Wenn die Flüssigkeit in die Augen kommt, nehmen Sie zusätzlich ärztliche Hilfe in Anspruch.** Austretende Akkufflüssigkeit kann zu Hautreizungen oder Verbrennungen führen.
- 6) **Service**
- a) **Lassen Sie Ihr Elektrowerkzeug nur von qualifiziertem Fachpersonal und nur mit Original-Ersatzteilen reparieren.** Damit wird sichergestellt, dass die Sicherheit des Gerätes erhalten bleibt.

ZUSÄTZLICHE WICHTIGE SICHERHEITSHINWEISE FÜR IHRE KABELLOSE HECKENSCHERE











1. **Halten Sie alle Körperteile fern von der Schneide des Sägeblatts. Wenn sich das Sägeblatt bewegt, dürfen Sie bereits geschnittene Gegenstände nicht entfernen oder zu schneidende Gegenstände festhalten. Vergewissern Sie sich, dass der Schalter ausgeschaltet ist, wenn Sie verkantete Gegenstände freilegen.** Ist der Heckenschneider in Betrieb, braucht man nur einen Augenblick unaufmerksam zu sein, um schwere Körperverletzungen zu verursachen.
2. **Tragen Sie den Heckenschneider am Griff bei angehaltenem Sägeblatt. Bringen Sie immer die Abdeckung der Schneidvorrichtung an, wenn Sie den Heckenschneider transportieren oder verstauen.** Sachgemäßer Umgang mit dem Heckenschneider verringert die Wahrscheinlichkeit von Körperverletzungen durch das Sägeblatt.
3. **Halten Sie das Werkzeug nur an den isolierten griffigen Oberflächen, wenn Sie einen Einsatz durchführen, bei dem Schneidwerkzeuge eventuell versteckte Kabel berühren könnten.** Berührung mit einem unter Strom stehenden Kabel kann auch die Metallteile des Gerätes unter Strom setzen und dem Bedienenden einen Stromschlag versetzen.
4. Prüfen Sie die Hecke auf Fremdkörper, z. B. Drahtzäune.
5. Verwenden Sie beim Betrieb der Heckenschere beide Hände. Wird nur eine Hand verwendet, kann es zum Kontrollverlust und demzufolge zu schweren Verletzungen führen.





SICHERHEIT HINWEISE FÜR AKKUPACK

- a) **Zellen bzw. Akkupack nicht zerlegen, öffnen oder zerdrücken.**
- b) **Akkupack nicht kurzschließen. Akkupacks nicht wahllos in einer Schachtel oder Schublade aufbewahren, wo sie einander kurzschließen oder durch andere leitfähige Materialien kurzgeschlossen werden könnten.** Bei Nichtverwendung des Akkupacks ist dieses von Metallgegenständen fernzuhalten, wie etwa Büroklammern, Münzen, Nägeln, Schrauben oder anderen kleinen Metallgegenständen, wo sich die Batterieklemmen berühren könnten. Das Kurzschließen der Batterieklemmen kann Verbrennungen bzw. einen Brand verursachen.
- c) **Zellen bzw. Akkupacks nicht Hitze oder Feuer aussetzen. Lagerung in direktem Sonnenlicht vermeiden.**
- d) **Akkupack nicht mechanischen Stößen aussetzen.**
- e) **Im Fall, dass Flüssigkeit aus dem Akku austritt, darf diese nicht in Kontakt mit der Haut oder den Augen kommen. Sollte dies dennoch geschehen, den betroffenen Bereich sofort mit viel Wasser spülen und einen Arzt aufsuchen.**
- f) **Beim Verschlucken einer Zelle oder eines Akkupacks muss sofort ein Arzt herangezogen werden.**
- g) **Akkupack sauber und trocken halten.**
- h) **Sollten die Klemmen des Akkupacks schmutzig werden, diese mit einem sauberen, trockenen Tuch abwischen.**
- i) **Akkupack muss vor Gebrauch aufgeladen werden. Immer diese Anweisungen beachten und den korrekten Ladevorgang ausführen.**
- j) **Akkupack bei Nichtverwendung nicht längere Zeit aufladen lassen.**
- k) **Nach längerer Lagerung des Gerätes ist es eventuell notwendig, die Zellen oder das Akkupack mehrere Male aufzuladen und zu entladen, um eine optimale Leistung zu erhalten.**
- l) **Akkupacks funktionieren bei normaler Zimmertemperatur (20 °C ± 5 °C) am besten.**
- m) **Beim Entsorgen von Akkupacks sollten Akkupacks mit verschiedenen elektrochemischen Systemen voneinander getrennt gehalten werden.**
- n) **Nur mit dem von WORX bezeichneten Ladegerät aufladen. Kein Ladegerät verwenden, das nicht ausdrücklich für den Gebrauch mit dem Gerät vorgesehen ist.** Ein Ladegerät, das für eine bestimmte Art von Akkupack geeignet ist, kann bei Verwendung mit einem anderen Akkupack eine Brandgefahr darstellen.
- o) **Kein Akkupack verwenden, das nicht für den Gebrauch mit dem Gerät vorgesehen ist.**

- p) Akkupacks von Kindern fernhalten.
- q) Die originalen Produktunterlagen zum späteren Nachschlagen aufbewahren.
- r) Den Akku bei Nichtverwendung aus dem Gerät nehmen.
- s) Ordnungsgemäß entsorgen.

SYMBOLE

	Lesen Sie unbedingt die Anleitung, damit es nicht zu Verletzungen kommt.
	Warnung
	Gehörschutz tragen
	Augenschutz tragen
	Staubschutzmaske tragen
	Setzen Sie es keinem Regen aus
	Nicht verbrennen
	Vor Regen und Feuchtigkeit schützen
 Li-Ion	Akku nicht in den Haushaltsmüll geben. Bringen Sie den leeren Akku zu Ihrer lokalen Sammel- oder Recyclingstelle
	

	Hände fernhalten
	Nehmen sie den Akku heraus, bevor Sie Einstellungen, Instandsetzungs- oder Wartungsarbeiten vornehmen.
	Schutzhandschuhe tragen
	Elektroprodukte dürfen nicht mit dem normalen Haushaltsmüll entsorgt werden, sondern sollten nach Möglichkeit zu einer Recyclingstelle gebracht werden. Ihre zuständigen Behörden oder Ihr Fachhändler geben Ihnen hierzu gerne Auskunft.

KOMPONENTEN

1. **AKKUVERRIEGELUNG ***
2. **AKKU ***
3. **HANDGRIFF HINTEN**
4. **HANDGRIFF VORNE**
5. **HANDSCHUTZ**
6. **SCHALTHEBEL VORNE (ALLSEITIG)**
7. **SCHALTHEBEL**
8. **MESSER**
9. **MESSERSCHUTZHÜLLE**

***Abgebildetes oder beschriebenes Zubehör gehört teilweise nicht zum Lieferumfang.**

Technische Daten

Typ WG261E WG261E.1 WG261E.9 (230-269- Bezeichnung der Maschine, Repräsentant der kabellose Heckenschere)

	WG261E/ WG261E.1	WG261E.9
Spannung	220-240V~50/60Hz	
Macht	20V  Max** Lithium	
Leerlaufdrehzahl	2200/min	
Max. Schnittlänge	44cm	
Durchmesser des Schnitts	16mm	
Ladezeit (WG261E)	58 mins	
Ladezeit(WG261E.1)	230 mins	
Gewicht	2.4kg	2.0kg

**Spannung ohne Arbeitslast gemessen. Die anfängliche Akkuspannung erreicht maximal 20 Volt. Die Nennspannung liegt bei 18 Volt.

INFORMATIONEN ÜBER LÄRM

Gewichteter Schalldruck	$L_{pA} = 69.6 \text{ dB(A)}$ $K_{pA} = 3 \text{ dB(A)}$
Gewichtete Schallleistung	$L_{wA} = 82.45 \text{ dB(A)}$ $K_{wA} = 3 \text{ dB(A)}$

Tragen Sie Gehörschutz.



INFORMATIONEN ÜBER VIBRATIONEN

Vibrations Gesamt Messwertermittlung gemäß EN 60745:

Vibrationsemissionswert: $a_h = 2.2 \text{ m/s}^2$

Unsicherheit $K = 1.5 \text{ m/s}^2$

Der angegebene Gesamtvibrationswert kann zum Vergleich eines Werkzeugs mit einem anderen und auch zur vorläufigen Expositionsbewertung verwendet werden.

16  **WARNUNG:** Der Vibrationsemissionswert während des tatsächlichen Gebrauchs des Elektrowerkzeugs kann vom angegebenen Wert abweichen, je nachdem, wie das Werkzeug gemäß folgender Beispiele und anderweitiger Verwendungsmöglichkeiten eingesetzt wird:
Die Verwendung des Werkzeugs und die Art, wie die Materialien geschnitten oder angebohrt werden.
Der Pflege- und Wartungszustand des Werkzeugs.
Die Verwendung des richtigen Zubehörs und dessen Schärfe und Zustand.
Die Festigkeit der Handgriffe und die Benutzung von Antivibrationszubehör.
Der bestimmungsgemäß eund diesen Anweisungen entsprechende Gebrauch.

Wird dieses Werkzeug nicht anemessen gehandhabt, kann es ein Hand-Arm-Vibrationssyndrom erzeugen

 **WARNUNG:** Um genau zu sein, sollte ein Abschätzung des Belastungsgrades aller Arbeitsabschnitte während tatsächlicher Verwendung berücksichtigt werden, z.B. die Zeiten, wenn das Werkzeug ausgeschaltet ist, und wenn es sich im Leerlauf befindet und eigentlich nicht eingesetzt wird. Auf diese Weise kann der Belastungsgrad während der gesamten Arbeitszeit wesentlich gemindert werden.

So minimieren Sie das Risiko, dem Sie bei Vibrationen ausgesetzt sind.
Verwenden Sie IMMER scharfe Meissel, Bohrer und

Sägeblätter.

Pflegen Sie dieses Werkzeug diesen Anweisungen entsprechend und achten Sie auf eine gute Einfettung (wo erforderlich).

Bei regelmäßiger Verwendung von Elektrowerkzeug sollten Sie in Antivibrations zubehör investieren. Erstellen Sie einen Arbeitsplan, um die Verwendung von hoch vibrierenden Werkzeugen auf mehrere Tage zu verteilen.

ZUBEHÖR INBEGRIFFEN

	WG261E	WG261E.1	WG261E.9
Messer-schutzhülle	1	1	1
Handschutz	1	1	1
Ladegerät	1 (WA3880)	1 (WA3760)	/
Akku	1 (WA3551)	2 (WA3550.1)	/

Wir empfehlen Ihnen, sämtliche Zubehörteile beim selben Fachhändler zu beziehen, bei dem Sie auch Ihr Elektrowerkzeug gekauft haben. Weitere Informationen finden Sie auf der Verpackung der Zubehörteile. Auch Ihr Fachhändler berät Sie gerne.

HINWEISE ZUM BETRIEB



HINWEIS: Lesen Sie das Handbuch vor Inbetriebnahme des Werkzeuges sorgfältig durch.

Bestimmungsgemäßer Gebrauch

Das Gerät ist bestimmt für das Schneiden und Stutzen von Hecken und Büschen in Haus- und Hobbygärten.



WARNUNG: Verwenden sie das gerät niemals ohne handschutz und vorderen handgriff.

MONTAGE UND BEDIENUNG

MASSNAHME	ABBILDUNG
MONTAGE	
Montage des Handschutzes	Siehe Bild. A
Vordergriff montieren HINWEIS: Lösen Sie zuerst die lange Schraube, bevor Sie den vorderen Griff montieren. HINWEIS: Wenn der Griff falsch montiert wurde, lässt sich das Werkzeug nicht einschalten.	Siehe Bild. B1, B2, B3
Prüfen des Akkuladestands (Nur für WG261E)	Siehe Bild. C
Anbringen Und Entfernen Des Akkus	Siehe Bild. D
Laden des Akkus Der Akku ist NICHT GELADEN und muss vor dem ersten Gebrauch aufgeladen werden. Weitere Details finden Sie im Handbuch des Ladegeräts WA3760/ WA3880.	
BETRIEB	
Ein-Und Ausschalten	Siehe Bild. E1, E2
Schneiden der Oberseite  WARNUNG: Falls irgendwelche Teile fehlen, beschädigt oder defekt sind, betreiben Sie die Heckenschere nicht, bis alle Teile ersetzt oder repariert wurden. Die Nichteinhaltung kann zu schweren Verletzungen führen. VERWENDEN SIE DAS GERÄT NIEMALS OHNE HANDSCHUTZ UND VORDEREN HANDGRIFF.	Siehe Bild. F1

Schneiden der Seitenflächen	Siehe Bild. F2
Pflege der Messer HINWEIS: Es ist wichtig, dass nur das empfohlene Standardschmieröl verwendet wird (WD-40), um Schäden an der Klinge zu vermeiden.	Siehe Bild. G

DAS ARBEITEN MIT DER HECKENSCHERE

Beachten Sie, dass der Schalthebel von drei Seiten aus betätigt werden kann. Sie haben damit viele Möglichkeiten, um eine komfortable Griffhaltung zu erhalten. Inspizieren Sie vor Gebrauch die zu schneidende Fläche und entfernen Sie alle Fremdoobjekte, die sich im Messer verfangen könnten. Halten Sie die Heckenschere immer mit zwei Händen, mit dem Messer von Ihnen abgewendet, bevor Sie das Gerät einschalten.

Führen Sie die Messer bei jungen Zweigen gleichmäßig hin und her, so dass die Zweige direkt in die Messer gezogen werden. (Siehe F1 & F2) Lassen Sie die Messer auf volle Geschwindigkeit kommen, bevor Sie mit dem Schneiden beginnen. Halten Sie beim Betrieb die Messer von Personen und Objekten wie Wänden, großen Steinen, Bäumen, Fahrzeugen, usw. fern.

Sofort ausschalten, falls die Messer blockieren. Trennen Sie die Heckenschere vom Netz und beseitigen Sie die Blockierung. Kontrollieren Sie die Messer, und lassen Sie sie bei Bedarf reparieren oder ersetzen.

Tragen Sie beim Arbeiten an stacheligen oder dornigen Hecken Handschuhe. Versuchen Sie nicht, zu starke Zweige zu schneiden.

SCHNEIDEN DER OBERSEITE

Bewegen Sie die Messer gleichmäßig hin und her (Siehe F1). Optimale Ergebnisse erzielen Sie, wenn Sie die Messer ein wenig in Schnittrichtung neigen.

SCHNEIDEN DER SEITENFLÄCHEN

Beginnen Sie beim Schneiden der Seitenflächen unten und schneiden Sie aufwärts (Siehe F2), wobei Sie die Hecke nach oben etwas verjüngen. Diese Form bringt die Hecke besser zur Geltung und lässt sie gleichmäßiger wachsen.

WARTUNG

Nehmen sie den akku heraus, bevor sie einstellungen, instandsetzungs- oder wartungsarbeiten vornehmen.

Es enthält keine Teile, die Sie warten müssen. Reinigen Sie Ihr Werkzeug niemals mit Wasser oder chemischen Loesungsmitteln. Wischen Sie es mit einem trockenen Tuch sauber. Lagern Sie Ihr Werkzeug immer an einem trockenen Platz. Sorgen Sie dafür, dass bei staubigen Arbeiten die Lüftungsöffnungen frei sind. Halten Sie alle Bedienelemente staubfrei.

UMWELTSCHUTZ



Elektroprodukte dürfen nicht mit dem normalen Haushaltsmüll entsorgt werden, sondern sollten nach Möglichkeit zu einer Recyclingstelle gebracht werden. Ihre zuständigen Behörden oder Ihr Fachhändler geben Ihnen hierzu gerne Auskunft.

KONFORMITÄTSERKLÄRUNG

Wir,
Positec Germany GmbH
Grüner Weg 10, 50825 Cologne, Germany

Erklären hiermit, dass unser Produkt
Beschreibung **WORX Akku-Heckenschere**
Typ **WG261E WG261E.1 WG261E.9(230-269-Bezeichnung der Maschine, Repräsentant der kabellose Heckenschere)**
Funktion **Beschneiden von Hecken und Sträuchern**

Den bestimmungen der folgenden richtlinien entspricht:

2006/42/EC, 2014/30/EU, 2011/65/EU, 2000/14/EC geändert durch 2005/88/EC

2000/14/EC geändert durch 2005/88/EC:
- Konformitätsbewertungsverfahren nach

Anhang V

- Gemessene Schalleistung **82.45dB(A)**
- Garantierte Schalleistung **83.0dB(A)**

Werte nach,
EN 60745-1, EN 60745-2-15, EN ISO 3744, EN 55014-1, EN 55014-2

Zur Kompilierung der technischen Datei ermächtigte Person

Name Marcel Filz
Adresse Positec Germany GmbH
Grüner Weg 10, 50825 Cologne, Germany



2018/12/10
Allen Ding
Stellvertretender Chefsingenieur,
Prüfung und Zertifizierung
Positec Technology (China) Co., Ltd
18, Dongwang Road, Suzhou Industrial
Park, Jiangsu 215123, P. R. China

AVERTISSEMENTS GÉNÉRAUX DE SÉCURITÉ POUR L'OUTIL



AVERTISSEMENT: Lire tous les avertissements de sécurité et toutes les instructions. Ne pas suivre les avertissements et instructions peut donner lieu à un choc électrique, un incendie et/ou une blessure sérieuse.

Conserver tous les avertissements et toutes les instructions pour pouvoir s'y reporter ultérieurement.

Le terme «outil» dans les avertissements fait référence à votre outil électrique alimenté par le secteur (avec cordon d'alimentation) ou votre outil fonctionnant sur batterie (sans cordon d'alimentation).

1) Sécurité de la zone de travail

- a) **Conserver la zone de travail propre et bien éclairée.** Les zones en désordre ou sombres sont propices aux accidents.
- b) **Ne pas faire fonctionner les outils électriques en atmosphère explosive, par exemple en présence de liquides inflammables, de gaz ou de poussières.** Les outils électriques produisent des étincelles qui peuvent enflammer les poussières ou les fumées.
- c) **Maintenir les enfants et les personnes présentes à l'arrêt pendant l'utilisation de l'outil.** Les distractions peuvent vous faire perdre le contrôle de l'outil.

2) Sécurité électrique

- a) **Il faut que les fiches de l'outil électrique soient adaptées au socle. Ne jamais modifier la fiche de quelque façon que ce soit. Ne pas utiliser d'adaptateurs avec des outils à branchement de terre.** Des fiches non modifiées et des socles adaptés réduiront le risque de choc électrique.
- b) **Éviter tout contact du corps avec des surfaces reliées à la terre telles que les tuyaux, les radiateurs, les cuisinières et les réfrigérateurs.** Il existe un risque accru de choc électrique si votre corps est relié à la terre.
- c) **Ne pas exposer les outils à la pluie ou à des conditions humides.** La pénétration d'eau à l'intérieur d'un outil augmentera le risque de choc électrique.
- d) **Ne pas maltraiter le cordon. Ne jamais utiliser le cordon pour porter, tirer ou débrancher l'outil. Maintenir le cordon à l'écart de la chaleur, du lubrifiant, des arêtes ou des parties en mouvement.** Des cordons endommagés ou emmêlés augmentent le risque de choc électrique.
- e) **Lorsqu'on utilise un outil à l'extérieur, utiliser un prolongateur adapté à l'utilisation extérieure.** L'utilisation d'un cordon adapté à l'utilisation extérieure réduit le risque de choc électrique.

f) **Si l'usage d'un outil dans un emplacement humide est inévitable, utiliser une alimentation protégée par un dispositif à courant différentiel résiduel (DDR).** L'usage d'un DDR réduit le risque de choc électrique.

3) Sécurité des personnes

- a) **Restez vigilant, regardez ce que vous êtes en train de faire et faites preuve de bon sens dans votre utilisation de l'outil. Ne pas utiliser un outil lorsque vous êtes fatigué ou sous l'emprise de drogues, d'alcool ou de médicaments.** Un moment d'inattention au cours de l'utilisation d'un outil peut entraîner des blessures graves.
 - b) **Utiliser un équipement de sécurité. Toujours porter une protection pour les yeux.** Les équipements de sécurité tels que les masques contre les poussières, les chaussures de sécurité antidérapantes, les casques ou les protections acoustiques utilisés dans les conditions appropriées réduiront le risque de blessures.
 - c) **Éviter tout démarrage intempestif. S'assurer que l'interrupteur est en position arrêt avant de brancher l'outil au secteur et/ou au bloc de batteries, de le ramasser ou de le porter.** Porter les outils en ayant le doigt sur l'interrupteur ou brancher des outils dont l'interrupteur est en position marche est source d'accidents.
 - d) **Retirer toute clé de réglage avant de mettre l'outil en marche.** Une clé laissée fixée sur une partie tournante de l'outil peut entraîner des blessures.
 - e) **Ne pas se précipiter. Garder une position et un équilibre adaptés à tout moment.** Cela permet un meilleur contrôle de l'outil dans des situations inattendues.
 - f) **S'habiller de manière adaptée. Ne pas porter de vêtements amples ou de bijoux. Garder les cheveux, les vêtements et les gants à distance des parties en mouvement.** Des vêtements amples, des bijoux ou les cheveux longs peuvent être attrapés par des parties en mouvement.
 - g) **Si des dispositifs sont fournis pour le raccordement d'équipements pour l'extraction et la récupération des poussières, s'assurer qu'ils sont connectés et correctement utilisés.** Utiliser des collecteurs de poussière peut réduire les risques dus aux poussières.
- ## 4) Utilisation et entretien de l'outil
- a) **Ne pas forcer l'outil. Utiliser l'outil adapté à votre application. L'outil adapté réalisera mieux le travail et de manière plus sûre au régime pour lequel il a été construit.**
 - b) **Ne pas utiliser l'outil si l'interrupteur ne permet pas de passer de l'état de marche à celui d'arrêt et vice versa.** Tout outil qui ne peut pas être commandé par l'interrupteur est dangereux et doit être réparé.

- c) Débrancher la fiche de la source d'alimentation secteur et/ou le bloc de batteries de l'outil avant tout réglage, changement d'accessoires ou avant de ranger l'outil.** De telles mesures de sécurité préventives réduisent le risque de démarrage accidentel de l'outil.
- d) Conserver les outils à l'arrêt hors de la portée des enfants et ne pas permettre à des personnes ne connaissant pas l'outil ou les présentes instructions de le faire fonctionner.** Les outils sont dangereux entre les mains d'utilisateurs novices.
- e) Observer la maintenance de l'outil. Vérifier qu'il n'y a pas de mauvais alignement ou de blocage des parties mobiles, des pièces cassées ou toute autre condition pouvant affecter le fonctionnement de l'outil. En cas de dommages, faire réparer l'outil avant de l'utiliser.** De nombreux accidents sont dus à des outils mal entretenus.
- f) Garder affûtés et propres les outils permettant de couper.** Des outils destinés à couper correctement entretenus avec des pièces coupantes tranchantes sont moins susceptibles de rester bloqués et sont plus faciles à contrôler.
- g) Utiliser l'outil, les accessoires et les lames etc., conformément à ces instructions, en tenant compte des conditions de travail et du travail à réaliser.** L'utilisation de l'outil pour des opérations différentes de celles prévues pourrait donner lieu à des situations dangereuses.

5) Utilisation des outils fonctionnant sur batteries et précautions d'emploi

- a) Ne recharger qu'avec le chargeur spécifié par le fabricant.** Un chargeur qui est adapté à un type de bloc de batteries peut entraîner un risque d'incendie lorsqu'il est utilisé avec un autre type de bloc de batteries.
- b) N'utiliser les outils qu'avec des blocs de batteries spécifiquement désignés.** L'utilisation de tout autre bloc de batteries peut entraîner un risque de blessure et d'incendie.
- c) Lorsqu'un bloc de batteries n'est pas utilisé, le maintenir à l'écart de tout autre objet métallique, par exemple trombones, pièces de monnaie, clés, clous, vis ou autres objets de petite taille qui peuvent donner lieu à une connexion d'une borne à une autre.** Le court-circuitage des bornes d'une batterie entre elles peut causer des brûlures ou un incendie.
- d) Dans de mauvaises conditions, du liquide peut être éjecté de la batterie; éviter tout contact. En cas de contact accidentel, nettoyer à l'eau. Si le liquide entre en contact avec les yeux, rechercher en plus une aide médicale.** Le liquide éjecté des batteries peut causer des irritations ou des brûlures.

6) Maintenance et entretien

- a) Faire entretenir l'outil par un réparateur**

qualifié utilisant uniquement des pièces de rechange identiques. Cela assurera le maintien de la sécurité de l'outil.

AUTRES REMARQUES DE SECURITE IMPORTANTES POUR VOTRE TAILLE-HAIE SANS FIL





- 1. Maintenez toutes les parties du corps éloignées de la lame de coupe. N'enlevez pas la matière coupée, et en tenez pas la matière à couper pendant que les lames sont en mouvement. Assurez-vous que l'interrupteur est éteint lorsque vous enlevez des morceaux de matière coupée.** Un moment d'inattention lors de l'utilisation du taille-haie peut causer de graves blessures personnelles.
- 2. Portez le taille-haie par la poignée et avec la lame de coupe arrêtée. Lorsque vous transportez ou stockez le taille-haie, montez toujours le cache du système de coupe.** Une manipulation appropriée du taille-haie réduit le risque de blessure personnelle en raison des lames de coupe.
- 3. Tenir l'outil par ses surfaces antidérapantes et isolées si l'outil de coupe risque d'entrer en contact avec des câbles cachés.** L'entrée en contact avec un câble sous tension rendra les parties en métal de l'outil également sous tension et l'utilisateur pourrait recevoir une décharge électrique.
- 4. Vérifier la haie pour détecter la présence de corps étrangers, tels que par ex. des clôtures barbelées.**
- 5. Utiliser les deux mains pour faire fonctionner le taille-haie.** L'utilisation d'une seule main peut entraîner une perte de contrôle et conduire à des blessures graves.

MISES EN GARDE CONCERNANT LA BATTERIE

- a) La batterie et les piles secondaires ne doivent pas être ouvertes, démontées ou broyées.**
- b) La batterie ne doit pas être court-circuitée. Évitez de mettre la batterie en vrac dans une boîte ou dans un tiroir où elles risqueraient de se court-circuiter entre elles ou au contact d'autres objets métalliques.** Après usage, évitez tout contact de la batterie avec d'autres objets métalliques de petite taille (trombones, pièces, clés, clous, vis etc.) susceptibles de court-circuiter les pôles. Un court-circuit entre les pôles de la batterie peut être à l'origine de brûlures ou d'un incendie.

SYMBOLES

- c) La batterie ne doit pas être exposée au feu et à la chaleur. Évitez de la ranger à la lumière du soleil.
- d) La batterie et les piles ne doivent pas être soumises à des chocs mécaniques.
- e) En cas de fuite des piles, évitez tout contact du liquide avec la peau et les yeux. En cas de contact, rincez abondamment la surface touchée avec de l'eau et appelez les urgences.
- f) En cas d'ingestion d'une pile ou d'une batterie, appelez immédiatement les urgences.
- g) La batterie et les piles doivent rester propres et sèches.
- h) Si la batterie ou les piles se salissent, essuyez-les avec un chiffon propre et sec.
- i) La batterie et les piles doivent être chargées avant usage. Utilisez toujours le chargeur adéquat, et respectez les instructions du fabricant ou le mode d'emploi de l'appareil concernant la procédure de recharge.
- j) Évitez de laisser une batterie se charger pendant trop longtemps lorsqu'elle n'est pas utilisée.
- k) Après de longues périodes d'inutilisation, il peut être nécessaire de charger et décharger la batterie et les piles à plusieurs reprises avant que celles-ci ne retrouvent leur capacité maximale.
- l) La batterie et les piles fonctionnent au mieux de leur capacité dans une température ambiante normale, comprise entre +15°C et +25°C environ.
- m) Les batteries fonctionnant avec des systèmes électrochimiques différents doivent être mis au rebut séparément.
- n) N'utilisez pas d'autre chargeur que celui spécifié par WORX. N'utilisez pas d'autre chargeur que celui spécifiquement fourni avec l'appareil. Un chargeur destiné à un type de batterie donné peut être à l'origine d'un incendie s'il est utilisé avec une autre batterie.
- o) N'utilisez en aucun cas une batterie autre que celle prévue pour cet appareil.
- p) La batterie doit être tenue hors de portée des enfants.
- q) Gardez la documentation d'origine du produit afin de pouvoir vous y référer ultérieurement.
- r) Enlevez la batterie de l'appareil lorsque vous ne l'utilisez pas.
- s) Respectez les procédures de mise au rebut.

	Pour réduire le risque de blessure, l'utilisateur doit lire le manuel d'instructions
	Avertissement
	Porter une protection pour les oreilles
	Porter des lunettes de protection
	Porter un masque de protection
	Ne pas exposer à la pluie
	Ne pas brûler
	Ne pas exposer à la pluie ou à l'eau
 Li-Ion	Ne pas jeter les batteries. Les batteries usagées doivent être déposées dans un centre de collecte local ou dans un centre de recyclage
	Tenez les mains à l'écart
	Retirez la batterie avant d'effectuer des réglages, une réparation ou un entretien.



Portez des gants de protection



Les déchets d'équipements électriques et électroniques ne doivent pas être déposés avec les ordures ménagères. Ils doivent être collectés pour être recyclés dans des centres spécialisés. Consultez les autorités locales ou votre revendeur pour obtenir des renseignements sur l'organisation de la collecte.

LISTE DES COMPOSANTS

1. **VERROU DE PACK BATTERIE ***
2. **PACK BATTERIE ***
3. **POIGNÉE ARRIÈRE**
4. **POIGNÉE AVANT**
5. **BOUCLIER DE SÉCURITÉ(PROTECTEUR)**
6. **INTERRUPTEUR AVANT (CIRCULAIRE)**
7. **INTERRUPTEUR**
8. **LAME**
9. **ETUI PROTECTEUR DE LAME**

* Les accessoires reproduits ou décrits ne sont pas tous compris avec le modèle standard livré.

CARACTÉRISTIQUES TECHNIQUES

Modèle WG261E WG261E.1 WG261E.9
(230-269- désignations des pièces, illustration de la Taille-haie sans fil)

	WG261E/ WG261E.1	WG261E.9
Tension	220-240V~50/60Hz	
Puissance	20V Max** Lithium	
Vitesse à vide	2200/min	
Max. longueur de coupe	44cm	
Diamètre de coupe	16mm	
Temps de chargement (WG261E)	58 mins	
Temps de chargement (WG261E.1)	230 mins	
Poids de la machine	2.4 kg	2.0 kg

**La tension est mesurée à vide. La tension initiale de la batterie atteint un maximum de 20 volts. La tension nominale est de 18 volts.

INFORMATIONS RELATIVES AU BRUIT

Niveau de pression acoustique	$L_{pA} = 69.6 \text{ dB(A)}$ $K_{pA} = 3 \text{ dB(A)}$
Niveau de puissance acoustique	$L_{WA} = 82.45 \text{ dB(A)}$ $K_{WA} = 3 \text{ dB(A)}$

Porter une protection pour les oreilles



INFORMATIONS RELATIVES AUX VIBRATIONS

Valeurs totales de vibration (somme du vecteur triaxial) déterminées selon la norme EN 60745:

Valeur d'émission de vibrations: $a_n = 2.2 \text{ m/s}^2$

Incertitude K = 1.5 m/s^2

La valeur totale de vibration déclarée peut être utilisée pour comparer un outil à un autre, et peut également être utilisée dans une évaluation préliminaire de l'exposition.

AVERTISSEMENT: La valeur d'émission de vibrations pendant l'utilisation réelle de l'outil électrique peut différer de la valeur déclarée selon la façon dont l'outil est utilisé, selon les exemples suivants et d'autres variations sur la façon dont l'outil est utilisé:
 Comment l'outil est utilisé et quels matériaux sont coupés ou percés.
 L'outil est en bon état et bien entretenu.
 L'utilisation du bon accessoire pour l'outil et l'assurance qu'il est affûté et en bon état.
 La bonne tenue des poignées et, le cas échéant, les accessoires anti-vibrations utilisés.
 L'outil est utilisé comme prévu dans sa conception et dans le présent mode d'emploi.

Cet outil peut causer un syndrome de vibration du bras et de la main s'il n'est pas correctement géré.

AVERTISSEMENT: Pour être précise, une évaluation du niveau d'exposition en conditions réelles d'utilisation doit également tenir compte de toutes les parties du cycle d'utilisation telles que les moments où l'outil est éteint, et ceux où il fonctionne au ralenti mais réalise pas réellement de tâche. Ceci peut réduire de façon significative le niveau d'exposition et la période de fonctionnement totale.

Aider à minimiser le risque d'exposition aux vibrations. Utilisez TOUJOURS des ciseaux, des forets et des lames affûtés

Entretenez cet outil en accord avec les présentes instructions et maintenez-le lubrifié (si approprié)
 Si l'outil doit être utilisé régulièrement, alors investissez dans des accessoires anti-vibrations. Planifiez votre travail pour étaler toute utilisation d'outil à fortes vibrations sur plusieurs jours.

ACCESSOIRES

	WG261E	WG261E.1	WG261E.9
Etui Protecteur De Lame	1	1	1
Bouclier De SÉCurité	1	1	1
Chargeur	1 (WA3880)	1 (WA3760)	/
Pack batterie	1 (WA3551)	2 (WA3550.1)	/

Nous recommandons d'acheter tous les accessoires dans le magasin d'acquisition de la machine. Pour plus d'informations, se référer à l'emballage des accessoires. Le personnel du magasin est également là pour vous conseiller.

ASSEMBLAGE ET FONCTIONNEMENT



REMARQUE: Avant d'utiliser cet outil, lire attentivement les instructions.

Utilisation conforme

L'appareil est conçu pour découper et tailler des haies et des buissons dans des jardins domestiques et de plaisance.



AVERTISSEMENT: Ne pas mettre en marche l'appareil sans avoir auparavant monté le bouclier protecteur et la poignée avant.

ASSEMBLAGE ET FONCTIONNEMENT

ACTION	FIGURE
ASSEMBLAGE	
Montage du bouclier protecteur	Voir Fig. A
Assemblage de la poignée avant NOTE: Desserrer la longue vis avant de monter la poignée avant. REMARQUE: Si la poignée est mal montée, l'outil ne s'allumera pas.	Voir Fig. B1, B2, B3
Vérification de l'état de charge de la batterie (Pour WG261E uniquement)	Voir Fig. C
Enlever ou installer la batterie	Voir Fig. D
CHARGE DE VOTRE BATTERIE La batterie N'EST PAS CHARGÉE et il faut la charger une fois avant de l'utiliser. Pour plus d'informations, reportez-vous au manuel du chargeur WA3760/WA3880	
FONCTIONNEMENT	
Démarrage et arrêt	Voir Fig. E1, E2
COUPES HAUTES AVERTISSEMENT: Si des pièces manquent, sont endommagées ou cassées, n'utilisez pas le taille-haie sans fil tant que les pièces endommagées ne sont pas remplacées ou réparées. Le non-respect de cette consigne peut entraîner de graves blessures. NE PAS METTRE EN MARCHÉ L'APPAREIL SANS AVOIR AUPARAVANT MONTE LE BOUCLIER PROTECTEUR ET LA POIGNEE AVANT.	Voir Fig. F1

Coupes sur les côtés	Voir Fig. F2
Graissage de la lame de coupe REMARQUE: Seule l'huile de lubrification standard recommandée (WD-40) peut être utilisée afin d'éviter d'endommager la lame.	Voir Fig. G

TRAVAILLER AVEC LE TAILLE HAIE

Notez que le l'interrupteur peut être activé sur trois côtés, ce qui vous offre de nombreux choix pour une saisie confortable. Avant de couper une zone, inspectez-la d'abord et retirez tout objet étranger qui pourrait être projeté ou s'entremêler dans les lames. Tenez toujours la taille-haie des deux mains, la lame loin de vous, avant de le mettre en marche.

Lorsque vous taillez des nouvelles pousses, adoptez un grand mouvement de balayage de sorte que les tiges soient prises directement dans la lame (voir F1 et F2).

Laissez les lames de coupes atteindre le plein régime avant la coupe. Pendant le fonctionnement, tenez les lames de coupes à l'écart des gens et des objets tels que les murs, les grosses pierres, les arbres, les véhicules, etc.

Si la lame se décroche, arrêtez immédiatement la taille-haie. Relâchez les deux interrupteurs (6 et 7) avant d'essayer de retirer les débris bloqués dans les lames de coupes.

Portez des gants lorsque vous taillez des pousses épineuses.

N'essayez pas de couper les tiges trop épaisses pour la lame coupante.

COUPES HAUTES

Donnez au taille- haie un mouvement de large amplitude dans les 2 sens (Voir F1). Une légère inclinaison des lames de haut en bas accompagnant le mouvement donnera une excellente qualité de coupe.

COUPES SUR LES CÔTÉS

Pour la taille de côté, démarrez par le bas de la haie, coupez en remontant (Voir F2) en effectuant une taille conique du bas vers le haut. Cette forme permet une meilleure exposition de la haie et une croissance plus uniforme.

ENTRETIEN

Retirez la batterie avant d'effectuer des réglages, une réparation ou un entretien.

Il n'y a pas de pièces réparables par l'utilisateur dans cet outil. Ne jamais utiliser d'eau ou de nettoyants chimiques pour nettoyer l'outil.

Nettoyer avec un chiffon sec. Toujours conserver l'outil motorisé dans un endroit sec. Maintenir les fentes de ventilation du moteur propres. Empêcher que les commandes de marche soient couvertes de sciure.

PROTECTION DE L'ENVIRONNEMENT



Les déchets d'équipements électriques et électroniques ne doivent pas être déposés avec les ordures ménagères. Ils sont collectés pour être recyclés dans des centres spécialisés. Consultez les autorités locales ou votre revendeur pour obtenir des renseignements sur l'organisation de la collecte.

DECLARATION DE CONFORMITE

Nous,
Positec Germany GmbH
Grüner Weg 10, 50825 Cologne, Germany

Déclarons ce produit
Description **Taille-haie sans cordon WORX**
Modèle **WG261E WG261E.1**
WG261E.9(230-269- désignations des pièces, illustration de la Taille-haie sans fil)
Fonction **Émondage des haies et des buissons**

Est conforme aux directives suivantes,
2006/42/EC, 2014/30/EU, 2011/65/EU, 2000/14/EC amendée par 2005/88/EC

2000/14/EC amendée par 2005/88/EC:

- Procédure d'évaluation de la conformité conformément à **Annex V**
- Niveau de pression acoustique **82.45dB(A)**
- Niveau d'intensité acoustique **83.0dB(A)**

Et conforme aux normes,
EN 60745-1, EN 60745-2-15, EN ISO 3744, EN 55014-1, EN 55014-2

La personne autorisée à compiler le dossier technique,

Nom Marcel Filz
Adresse Positec Germany GmbH
Grüner Weg 10, 50825 Cologne, Germany



2018/12/10
Allen Ding
Ingénieur en chef adjoint, Essais & Certification
PositecTechnology (China) Co., Ltd
18, Dongwang Road, Suzhou Industrial
Park, Jiangsu 215123, P. R. China

AVVISI GENERALI PER LA SICUREZZA DEGLI UTENSILI A MOTORE



ATTENZIONE! È assolutamente necessario leggere attentamente tutte le istruzioni. Eventuali errori nell'adempimento delle istruzioni qui di seguito riportate potranno causare scosse elettriche, incendi e/o lesioni gravi.

Conservare tutti gli avvisi e le istruzioni per poterle consultare quando necessario.

Il termine qui di seguito utilizzato «utensile elettrico» si riferisce ad utensili elettrici alimentati dalla rete (con linea di allacciamento), nonché ad utensili elettrici alimentati a pile (senza linea di allacciamento).

1) Posto di lavoro

- Mantenere pulito ed ordinato il posto di lavoro.** Il disordine e le zone di lavoro non illuminate possono essere fonte di incidenti.
- Evitare d'impiegare l'utensile in ambienti soggetti al rischio di esplosioni nei quali si trovino liquidi, gas o polveri infiammabili.** Gli utensili elettrici producono scintille che possono far infiammare la polvere o i gas.
- Mantenere lontani i bambini ed altre persone durante l'impiego dell'utensile elettrico.** Eventuali distrazioni potranno comportare la perdita del controllo sull'utensile.

2) Sicurezza elettrica

- La spina per la presa di corrente dovrà essere adatta alla presa. Evitare assolutamente di apportare modifiche alla spina. Non impiegare spine adattatrici assieme ad utensili con collegamento a terra.** Le spine non modificate e le prese adatte allo scopo riducono il rischio di scosse elettriche.
- Evitare il contatto fisico con superfici collegate a terra, come tubi, riscaldamenti, cucine elettriche e frigoriferi.** Sussiste un maggior rischio di scosse elettriche nel momento in cui il corpo è messo a massa.
- Custodire l'utensile al riparo dalla pioggia o dall'umidità.** L'eventuale infiltrazione di acqua in un utensile elettrico va ad aumentare il rischio d'insorgenza di scosse elettriche.
- Non usare il cavo per scopi diversi da quelli previsti al fine di trasportare o appendere l'apparecchio, oppure di togliere la spina dalla presa di corrente. Mantenere l'utensile al riparo da fonti di calore, dall'olio, dagli spigoli da parti di strumenti in movimento.** I cavi danneggiati o aggrovigliati aumentano il rischio d'insorgenza di scosse elettriche.
- Qualora si voglia usare l'utensile all'aperto, impiegare solo ed esclusivamente cavi di prolunga omologati per l'impiego all'esterno.** L'uso di un cavo di prolunga omologato per l'impiego all'esterno riduce il rischio d'insorgenza di scosse elettriche.

f) Se si deve utilizzare l'utensile a motore in un luogo umido, utilizzare una fonte di alimentazione con protezione a corrente residua. L'uso di un dispositivo a corrente residua reduce il rischio di folgorazioni elettriche.

3) Sicurezza delle persone

- È importante concentrarsi su ciò che si sta facendo e a maneggiare con giudizio l'utensile elettrico durante le operazioni di lavoro.** Non utilizzare l'utensile in caso di stanchezza o sotto l'effetto di droghe, bevande alcoliche e medicinali. Un attimo di distrazione durante l'uso dell'utensile potrà causare lesioni gravi.
 - Indossare sempre equipaggiamento protettivo individuale, nonché guanti protettivi.** Se si avrà cura d'indossare equipaggiamento protettivo individuale come la maschera antipolvere, la calzatura antidrucciolovente di sicurezza, il casco protettivo o la protezione dell'udito, a seconda dell'impiego previsto per l'utensile elettrico, si potrà ridurre il rischio di ferite.
 - Evitare avviamenti involontari. Controllare che l'interruttore sia nella posizione off prima di effettuare il collegamento a una sorgente di alimentazione/batteria, e prima di sollevare o trasportare l'utensile.** Il fatto di tenere il dito sopra all'interruttore o di collegare l'utensile acceso all'alimentazione di corrente potrà essere causa di incidenti.
 - Togliere gli attrezzi di regolazione o la chiave inglese prima di accendere l'utensile.** Un utensile o una chiave inglese che si trovino in una parte di strumento in rotazione potranno causare lesioni.
 - È importante non sopravvalutarsi.** Avere curati mettersi in posizione sicura e di mantenere l'equilibrio. In tale maniera sarà possibile controllare meglio l'apparecchio in situazioni inaspettate.
 - Indossare vestiti adeguati. Evitare di indossare vestiti lenti o gioielli. Tenere i capelli, i vestiti ed i guanti lontani da pezzi in movimento.** Vestiti lenti, gioielli o capelli lunghi potranno impigliarsi in pezzi in movimento.
 - Se sussiste la possibilità di montare dispositivi di aspirazione o di captazione della polvere, assicurarsi che gli stessi siano stati installati correttamente e vengano utilizzati senza errori.** L'impiego dei suddetti dispositivi diminuisce il pericolo rappresentato dalla polvere.
- ### 4) Maneggio ed impiego accurato di utensili elettrici
- Non sovraccaricare l'utensile. Impiegare l'utensile elettrico adatto per sbrigare il lavoro.** Utilizzando l'utensile elettrico adatto si potrà lavorare meglio e con maggior sicurezza nell'ambito della gamma di potenza indicata.

b) Non utilizzare utensili elettrici con interruttori difettosi. Un utensile elettrico che non si può più accendere o spegnere è pericoloso e dovrà essere riparato.

c) Scollegare la spina dalla sorgente di alimentazione e/o la batteria dall'utensile prima di effettuare regolazione, cambiare accessori, o riporre gli utensili a motore.

Tale precauzione eviterà che l'apparecchio possa essere messo in funzione inavvertitamente.

d) Custodire gli utensili elettrici non utilizzati al di fuori della portata dei bambini. Non fare usare l'apparecchio a persone che non sono abituate ad usarlo o che non abbiano letto le presenti istruzioni. Gli utensili elettrici sono pericolosi se utilizzati da persone inesperte.

e) Effettuare accuratamente la manutenzione dell'apparecchio. Verificare che le parti mobili dello strumento funzionino perfettamente e non s'incastrino, che non ci siano pezzi rotti o danneggiati al punto tale da limitare la funzione dell'apparecchio stesso. Far riparare le parti danneggiate prima d'impiegare l'apparecchio. Numerosi incidenti vengono causati da utensili elettrici la cui manutenzione è stata effettuata poco accuratamente.

f) Mantenere affilati e puliti gli utensili da taglio. Gli utensili da taglio curati con particolare attenzione e con taglianti affilati s'incastrano meno frequentemente e sono più facili da condurre.

g) Utilizzare utensili elettrici, accessori, attrezzi, ecc. in conformità con le presenti istruzioni e secondo quanto previsto per questo tipo specifico di apparecchio. Osservare le condizioni di lavoro ed il lavoro da eseguirsi durante l'impiego. L'impiego di utensili elettrici per usi diversi da quelli consentiti potrà dar luogo a situazioni di pericolo.

5) Maneggio ed impiego accurato di accumulatori

a) Caricare l'accumulatore solo ed esclusivamente nei dispositivi di carica consigliati dal produttore. Per un dispositivo di carica previsto per un determinato tipo di accumulatore, sussiste pericolo di incendio, se utilizzato con un accumulatore di tipo diverso.

b) Utilizzare negli utensili elettrici solo ed esclusivamente gli accumulatori previsti allo scopo. L'uso di accumulatori di tipo diverso potrà dare insorgenza a lesioni e comportare il rischio d'incendi.

c) Tenere l'accumulatore non utilizzato lontano da graffette, monete, chiavi, chiodi, viti o da altri oggetti in metallo di piccole dimensioni che potrebbero causare un ponte tra i contatti. Un eventuale corto circuito tra i contatti dell'accumulatore potrà dare origine a bruciate o ad incendi.

d) In caso di impiego sbagliato, potranno insorgere fuoriuscite di liquido

dall'accumulatore. Evitarne il contatto.

In caso di contatto casuale, sciacquare con acqua. Qualora il liquido dovesse entrare in contatto con gli occhi, chiedere immediato consiglio al medico. Il liquido fuoriuscito dall'accumulatore potrà causare irritazioni cutanee o bruciate.

6) Assistenza

a) Fare riparare l'apparecchio solo ed esclusivamente da personale specializzato e solo impiegando pezzi di ricambio originali. In tale maniera potrà essere salvaguardata la sicurezza dell'apparecchio.

NORME DI SICUREZZA SUPPLEMENTARI RELATIVE ALL'USO DEL TAGLIASIEPIA BATTERIA

1. Tenere tutte le parti del corpo distanti dalla lama di taglio. Non rimuovere il materiale tagliato e non tenere il materiale da tagliare quando le lame sono in movimento.

Controllare che l'interruttore sia in posizione spento quando si toglie materiale inceppato. È sufficiente un momento di disattenzione nell'uso del tosasiepi per provocare gravi lesioni personali.

2. Trasportare il tosasiepi prendendolo dall'impugnatura con la lama di taglio ferma. Per il trasporto o lo stoccaggio del tosasiepi, inserire sempre la protezione della lama di taglio. Se il tosasiepi viene maneggiato in modo corretto, si riducono le possibilità di lesioni causate dalle lame di taglio.

3. Afferrare lo strumento per le apposite maniglie quando si eseguono operazioni durante le quali l'attrezzo potrebbe entrare in contatto con cavi nascosti. Il contatto con cavi elettrici in tensione espone l'operatore al rischio di scosse elettriche.

4. Controllare il cespuglio per la presenza di oggetti estranei, per esempio recinzioni metalliche.

5. Utilizzare entrambe le mani quando si impiega il tagliasiepi. L'uso di una sola mano potrebbe causare la perdita del controllo e provocare gravi lesioni personali.

ISTRUZIONI PER LA SICUREZZA DEL PACCO BATTERIA











a) Non smontare, aprire o strappare le cellule secondarie o il pacco batteria.

b) Non cortocircuitare un pacco batteria. Non conservare un pacco batteria

disordinatamente in una scatola o un cassetto in cui potrebbero cortocircuitarsi tra essi o essere cortocircuitati da altri oggetti metallici. Quando il pacco batteria non è in uso, tenerlo lontano da altri oggetti metallici come graffette, monete, chiavi, chiodi, viti e altri piccoli oggetti metallici, potrebbe avverarsi un collegamento tra i due terminali. Collegare i terminali della batteria potrebbe causare incendi o ustioni.

- c) Non esporre il pacco batteria a calore o fuoco. Evitare di conservarli alla luce diretta del sole.**
- d) Non sottoporre il pacco batteria a scosse meccaniche.**
- e) In caso di perdite da una cellula, evitare che il liquido entri in contatto con la pelle o gli occhi. In caso di contatto, lavare l'area interessata con abbondante acqua e consultare un medico.**
- f) Se si ingerisce una cellula o un pacco batteria, consultare immediatamente un medico.**
- g) Tenere le cellule e il pacco batteria puliti e asciutti.**
- h) Pulire i terminali delle cellule e del pacco batteria con un panno pulito e asciutto nel caso in cui si sporchino.**
- i) Il pacco batteria deve essere caricato prima dell'uso. Utilizzare sempre il caricatore corretto e consultare le istruzioni.**
- j) Non lasciare un pacco batteria in carica se non in uso.**
- k) Dopo lunghi periodi di conservazione, potrebbe essere necessario caricare e scaricare le cellule o il pacco batteria diverse volte per ottenere le massime prestazioni.**
- l) Il pacco batteria offre prestazioni ottimali se utilizzate ad una temperatura ambiente normale (20°C ± 5°C).**
- m) Quando si smaltiscono i pacchi batteria, tenere i pacchi batteria con diversi sistemi elettrochimici separati gli uni dagli altri.**
- n) Ricaricare solo con il caricatore specificato da WORX. Non utilizzare caricatori diversi da quelli forniti per l'uso specifico con l'apparecchiatura.** Un caricatore adatto ad un tipo di pacco batteria potrebbe provocare rischi d'incendi quando è usato con un altro pacco batteria.
- o) Non utilizzare un pacco batteria non progettato per l'uso con l'apparecchiatura.**
- p) Tenere il pacco batteria fuori dalla portata dei bambini.**
- q) Conservare i documenti originali del prodotto per riferimenti futuri.**
- r) Rimuovere la batteria dall'apparecchiatura, se non in uso.**
- s) Smaltire adeguatamente.**

SIMBOLI

	Per ridurre il rischio di lesioni, l'utente deve leggere il manuale di istruzioni
	Attenzione
	Indossare una protezione per le orecchie
	Indossare una protezione per gli occhi
	Indossare una maschera antipolvere
	Non esporre alla pioggia
	Non bruciare
	Non esporre alla pioggia o all'acqua
 Li-Ion	Non smaltire le batterie. Portare le batterie scariche presso un punto locale di riciclaggio o di raccolta.
	Tenere lontane le mani
	Togliere la batteria prima di effettuare qualsiasi regolazione, manutenzione o riparazione.



Indossare guanti protettivi



I prodotti elettrici non possono essere gettati tra i rifiuti domestici. L'apparecchio da rottamare deve essere portato al centro di riciclaggio per un corretto trattamento. Controllare con le autorità locali o con il rivenditore per localizzare il centro di riciclaggio più vicino.

ELEMENTI DELL'APPARECCHIO

1. SERRATURA A SCATTO UNITÀ BATTERIA *
2. UNITÀ BATTERIA *
3. IMPUGNATURA POSTERIORE
4. IMPUGNATURA ANTERIORE
5. PROTEZIONE
6. INTERRUTTORE ANTERIORE (azionabile da ogni posizione)
7. INTERRUTTORE
8. LAMA
9. COPERTURA LAMA

* Accessori illustrati o descritti non fanno necessariamente parte del volume di consegna.

DATI TECNICI

Codice: WG261E WG261E.1 WG261E.9
(230-269- designazione del macchinario rappresentativo del tagliasiepi)

	WG261E/ WG261E.1	WG261E.9
Tensione	220-240V~50/60Hz	
Potenza	20V Max**, ioni di litio	
Velocità a vuoto	2200/min	
Max. ampiezza di taglio	44cm	
Diametro di taglio	16mm	
Tempo di carica (WG261E)	58 mins	
Tempo di carica (WG261E.1)	230 mins	
Peso dell'apparecchio	2.4 kg	2.0 kg

**Tensione misurata senza carico di lavoro. La tensione iniziale della batteria raggiunge un massimo di 20 Volt. La tensione nominale è di 18 Volt.

INFORMAZIONI SUL RUMORE

Pressione acustica ponderata A	$L_{pA} = 69.6\text{dB(A)}$
	$K_{pA} = 3\text{ dB(A)}$
Potenza acustica ponderata A	$L_{wA} = 82.45\text{dB(A)}$
	$K_{wA} = 3\text{ dB(A)}$

Indossare protezione per le orecchie.



INFORMAZIONI SULLA VIBRAZIONE

I valori totali di vibrazione (somma vettoriale triassiale) sono determinati secondo lo standard EN 60745:

Valore emissione vibrazioni: $a_{hv} = 2.2\text{m/s}^2$

Incertezza K = 1.5 m/s^2

Si può usare il valore totale della vibrazione dichiarata per riportare un attrezzo all'altro e anche come verifica preliminare dell'esposizione.



AVVERTENZA: Il valore delle vibrazioni emesse durante il reale utilizzo dello strumento possono differire dal valore dichiarato in base ai modi con cui viene usato lo strumento, ai seguenti esempi e ad altre variabili:
Come viene usato l'apparecchio e i materiali tagliati o forati.

Le condizioni e la buona manutenzione dello strumento

L'uso dell'accessorio corretto per il taglio e la sua affilatura, nonché le sue buone condizioni.

La stretta sull'impugnatura e l'eventuale utilizzo di accessori antivibrazione.

L'adeguatezza dell'utilizzo dell'utensile rispetto a quanto previsto.

Questo strumento potrebbe causare la sindrome della vibrazione dell'avambraccio se il suo utilizzo non viene gestito correttamente.



AVVERTENZA: Per essere precisi, una stima del livello di esposizione nelle attuali condizioni di utilizzo dovrebbe anche tenere conto di tutte le parti del ciclo operativo, come le volte in cui lo strumento viene spento e il tempo in cui viene lasciato girare a vuoto senza realmente fare il suo lavoro. Questo potrebbe ridurre significativamente il livello di esposizione sul periodo di lavoro totale.

Un aiuto a minimizzare il proprio rischio di esposizione alle vibrazioni.

Usare sempre scalpelli, trapani e lame affilati.

Conservare questo strumento sempre in conformità a queste istruzioni e mantenerlo ben lubrificato (dove appropriato).

Se lo strumento deve essere usato regolarmente, investire in accessori antivibrazione.

Pianificare il programma di lavoro in modo da suddividere i lavori che implicano le maggiori vibrazioni nell'arco di più giorni.

ACCESSORI

	WG261E	WG261E.1	WG261E.9
Copertura lama	1	1	1
Protezione	1	1	1
Carica batterie	1 (WA3880)	1 (WA3760)	/
Unità batteria	1 (WA3551)	2 (WA3550.1)	/

Si raccomanda di acquistare tutti gli accessori nello stesso negozio in cui è stato acquistato l'attrezzo. Fare riferimento alla confezione dell'accessorio per altri dettagli. Il personale del negozio può aiutarvi e consigliarvi.

ISTRUZIONI SUL FUNZIONAMENTO



NOTA: Leggere scrupolosamente il manuale delle istruzioni prima di usare l'attrezzo.

Uso conforme alle norme

L'utensile è previsto per tagliare e tosare siepi e cespugli del Vostro giardino.



ATTENZIONE: Non usare l'apparecchio senza aver montato la protezione e l'impugnatura anteriore.

MONTAGGIO E FUNZIONAMENTO

AZIONE	FIGURA
MONTAGGIO	
Montaggio della protezione	Vedere Fig. A
Montaggio dell'impugnatura anteriore NOTA: Allentare la vite lunga prima di montare l'impugnatura anteriore. NOTA: Se l'impugnatura non è montata correttamente, il taglia siepi non si accende.	Vedere Fig. B1, B2, B3
Controllo dello stato di carica della batteria (Solo per WG261E)	Vedere Fig. C
Rimozione e installazione dell'unità batteria	Vedere Fig. D
CARICAMENTO DELL'UNITÀ BATTERIA L'unità batteria fornita è SCARICA ed è necessario caricarla prima di utilizzarla. È possibile trovare maggiori dettagli nel manuale del caricatore: WA3760/ WA3880	
FUNZIONAMENTO	
Azionamento e arresto	Vedere Fig. E1, E2
Taglio orizzontale superiore  ATTENZIONE: Qualora vi fossero parti mancanti, danneggiate o rotte, non utilizzare il taglia siepi finché tutte le parti danneggiate non saranno sostituite o riparate. In caso contrario potrebbero verificarsi lesioni personali gravi. NON USARE L'APPARECCHIO SENZA AVER MONTATO LA PROTEZIONE E L'IMPUGNATURA ANTERIORE.	Vedere Fig. F1

TAGLIO FRONTALE E LATERALE	Vedere Fig. F2
LUBRIFICARE LA LAMA NOTA: Per evitare danni alla lama è importante utilizzare esclusivamente l'olio lubrificante standard raccomandato (WD-40).	Vedere Fig. G

COME UTILIZZARE IL TAGLIASIEPI

Notare che l'interruttore anteriore può essere attivato su tre lati, fornendo molte possibilità per un'impugnatura comoda. Prima di tagliare una zona, ispezionarla e rimuovere tutti gli oggetti estranei che possono essere lanciati o impigliarsi nelle lame. Tenere sempre il taglia siepe con entrambe le mani e indirizzare la lama lontano da sé prima di accendere l'attrezzo.

Iniziare a tagliare quando il motore ha raggiunto la velocità di regime. Utilizzare l'apparecchio lontano da persone e corpi solidi come muro, grosse pietre, automobili, ecc. (Vedi F1 & F2)
Consentire alle lame di raggiungere la massima velocità prima di tagliare. Durante l'uso tenere le lame di taglio lontane dalle persone e da oggetti come pareti, grosse pietre, alberi, veicoli, eccetera.

Se la lama va in stallo, spegnere immediatamente il taglia siepi. Rilasciare i due interruttori (6 e 7) prima di tentare di eliminare l'accumulo di sporcizia dalle lame. Indossare guanti da lavoro quando si tagliano crescite pungenti o spinose.

Non tentare di tagliare steli troppo spessi per la lama di taglio.

TAGLIO ORIZZONTALE SUPERIORE

Usare ampi movimenti laterali sinistra e destra (Vedi F1). Una leggera inclinazione della lama verso il basso, nella direzione di taglio, permetterà migliori risultati.

TAGLIO FRONTALE E LATERALE

Quando si procede al taglio frontale e laterale, cominciare sempre dal basso verso l'alto (Vedi F2) arrotondando il lato della siepe. Questa forma esporrà al sole più superficie della siepe e quindi permetterà una crescita uniforme della stessa.

MANUTENZIONE

Togliere la batteria prima di effettuare qualsiasi regolazione, manutenzione o riparazione.

All'interno dell'attrezzo non ci sono parti riparabili da parte dell'utente. Non usare mai acqua o detergenti chimici per pulire l'attrezzo. Pulire con un panno asciutto. Immagazzinare sempre gli attrezzi elettrici in luoghi asciutti. Tenere pulite le aperture di ventilazione del motore. Tenere puliti dalla polvere tutti i controlli operativi.

TUTELA AMBIENTALE



I prodotti elettrici non possono essere gettati tra i rifiuti domestici. L'apparecchio da rottamare deve essere portato al centro di riciclaggio per un corretto trattamento. Controllare con le autorità locali o con il rivenditore per localizzare il centro di riciclaggio più vicino.

DICHIARAZIONE DI CONFORMITÀ

NOI,
Positec Germany GmbH
Grüner Weg 10, 50825 Cologne, Germany

Dichiara che l'apparecchio,
Descrizione **WORX Tagliasiepi senza filo**
Codice **WG261E WG261E.1**
WG261E.9(230-269- designazione del macchinario rappresentativo del taglia siepi)
Funzione **L'utensile è previsto per tagliare e tosare siepi e cespugli del Vostro giardino.**

È conforme alle seguenti direttive,
2006/42/EC, 2014/30/EU, 2011/65/EU,
2000/14/EC modificata dalla 2005/88/EC

2000/14/EC modificata dalla 2005/88/EC:
- Procedura di conformità come da **Annex V**
- Potenza acustica ponderata **82.45dB(A)**
- Massima potenza di rumore garantita **83.0dB(A)**

Conforme a,
EN 60745-1, EN 60745-2-15, EN ISO 3744, EN 55014-1, EN 55014-2

Il responsabile autorizzato alla compilazione della documentazione tecnica,

Nome Marcel Filz
Indirizzo Positec Germany GmbH
Grüner Weg 10, 50825 Cologne, Germany



2018/12/10
Allen Ding
Vice capo ingegnere, testing e certificazione
Positec Technology (China) Co., Ltd
18, Dongwang Road, Suzhou Industrial
Park, Jianguo 215123, P. R. China

ADVERTENCIA DE SEGURIDAD GENERALES SOBRE HERRAMIENTAS ELÉCTRICAS

 **¡ Advertencia! Leer todas las instrucciones.** Si no se respetan las instrucciones, existe un riesgo de descargas eléctricas, de incendio y/o de graves heridas.

Conserve todas las advertencias e instrucciones para futuras consultas. El término "herramienta eléctrica" en todas las advertencias siguientes corresponde a la herramienta eléctrica con o sin cable.

1) ZONA DE TRABAJO

- a) **Mantener su lugar de trabajo limpio y bien iluminado.** Bancos de trabajo desordenados y lugares oscuros invitan a los accidentes.
- b) **No utilizar herramientas eléctricas en atmósferas explosivas, como por ejemplo en presencia de líquidos inflamables, gases o polvo.** Las herramientas eléctricas crean chispas que pueden encender el polvo o los vapores.
- c) **Mantener alejados a los niños y visitantes mientras opera una herramienta eléctrica.** Las distracciones pueden hacerle perder el control.

2) SEGURIDAD ELÉCTRICA

- a) **Los enchufes de la herramienta eléctrica deben encajar perfectamente en el tomacorriente. Nunca modificar el enchufe de ninguna manera. No utilizar adaptadores con herramientas eléctricas conectadas a tierra.** Los enchufes no modificados y los que encajan perfectamente en el tomacorriente reducirán el riesgo de descarga eléctrica
- b) **Evitar el contacto del cuerpo con superficies conectadas a tierra tales como caños, radiadores, cocinas y heladeras.** Existe un riesgo creciente de descarga eléctrica si su cuerpo queda conectado a tierra.
- c) **No exponer las herramientas eléctricas a la lluvia y no guardar en lugares húmedos.** El agua que penetra en ellas aumentará el riesgo de una descarga eléctrica.
- d) **No abusar del cable. Nunca utilizar el cable para transportar, tirar o desenchufar la herramienta eléctrica. Mantener el cable alejado del calor, del aceite, de bordes agudos o piezas móviles.** Los cables dañados o enredados aumentan el riesgo de descarga eléctrica.
- e) **Cuando utilice su herramienta eléctrica al aire libre, emplear un prolongador apto para uso en exteriores.** El empleo de cables para uso al aire libre reduce el riesgo de descarga eléctrica.

- f) **Si es necesario utilizar la herramienta motorizada en un lugar muy húmedo, utilice una fuente de alimentación con dispositivo de corriente residual (RCD).** El uso de un RCD reduce el riesgo de descarga eléctrica.

3) SEGURIDAD PERSONAL

- a) **Mantenerse alerta, poner atención en lo que está haciendo y utilice el sentido común mientras opera una herramienta eléctrica. No emplear la herramienta cuando se encuentre cansado o bajo la influencia de drogas, alcohol o medicación.** Un momento de falta de atención durante el manejo de herramientas eléctricas puede dar lugar a daños corporales serios.
- b) **Utilizar equipo de seguridad. Usar siempre protección ocular.** Equipo de seguridad como máscaras contra el polvo, zapatos antideslizantes de seguridad, sombrero o protección auditiva para condiciones apropiadas reducirá daños corporales.
- c) **Evite el arranque accidental. Asegúrese de que el interruptor se encuentra desactivado antes de enchufar la máquina o colocar la batería, al tomar la herramienta o transportarla.** Transportar herramientas con el dedo en el interruptor o enchufar la herramienta cuando el interruptor está encendido invitan a los accidentes.
- d) **Retire llaves de ajuste o llaves inglesas antes de poner la herramienta en funcionamiento.** Una llave que queda unida a una pieza móvil de la herramienta puede originar daños corporales.
- e) **No extralimitarse. Mantenerse firme y con buen equilibrio en todo momento.** Esto permite un mejor control de la herramienta en situaciones inesperadas.
- f) **Vestirse apropiadamente. No usar ropa suelta ni alhajas. Mantener su cabello, ropa y guantes alejados de las piezas móviles.** La ropa suelta, las alhajas o el cabello largo pueden ser atrapados por las piezas móviles.
- g) **Si se proporcionan dispositivos para la extracción y recolección de polvo, asegurarse de que estos estén conectados y utilizados correctamente.** El uso de estos dispositivos puede reducir peligros relacionados con el polvo.

4) MANTENIMIENTO de la HERRAMIENTA MOTORIZADA

- a) **No forzar la herramienta eléctrica. Utilizar la herramienta eléctrica correcta para su aplicación.** La herramienta eléctrica correcta hará el trabajo mejor y más seguro a la velocidad para la cual fue diseñada.
- b) **No utilizar la herramienta eléctrica si el interruptor no la enciende o apaga.** Cualquier herramienta eléctrica que no pueda ser controlada con el interruptor es peligrosa y debe ser reparada.

c) Desconecte el enchufe de la toma eléctrica y/o la batería de la herramienta antes de realizar cualquier ajuste, cambiar un accesorio o guardar la herramienta. Tales medidas de seguridad preventivas reducen el riesgo de arranque accidental de la herramienta.

d) Mantener las herramientas eléctricas que no usa fuera del alcance de los niños y no permita que personas no familiarizadas con la herramienta o con estas instrucciones maneje la herramienta eléctrica. Las herramientas eléctricas son peligrosas en manos de usuarios inexpertos.

e) Revisar las herramientas eléctricas. Comprobar si hay desalineamiento o atascamiento de piezas móviles, rotura de piezas en general y cualquier otra condición que pueda afectar la operación normal de la herramienta. Si se verifican daños, recurra a un service calificado antes de volver a usar la herramienta. Las herramientas mal mantenidas causan muchos accidentes.

f) Mantener las piezas de corte limpias y afiladas. Puesto que son menos probables de atascarse y más fáciles de controlar.

g) Utilizar la herramienta eléctrica, accesorios y brocas etc., de acuerdo con estas instrucciones y de la manera prevista para el tipo particular de herramienta eléctrica, teniendo en cuenta las condiciones de trabajo y el trabajo a ser realizado. El uso de la herramienta eléctrica para otras operaciones distintas de lo previsto podría dar lugar a una situación peligrosa.

5) UTILIZACIÓN Y MANTENIMIENTO DE LA BATERÍA

a) Recargar solamente con el cargador indicado por el fabricante. Un cargador adaptado a un tipo de batería podría crear un riesgo de incendio si se utiliza con una diferente batería.

b) Utilizar las herramientas eléctricas solamente con baterías especialmente adaptadas. La utilización de cualquier otra batería podría causar un riesgo de incendio o herida.

c) Cuando la batería no está en uso, tenerla lejos de los objetos metálicos como los trombones, las piezas de moneda, las llaves, los clavos, los tornillos, o cualquier otro pequeño objeto metálico susceptibles de establecer una conexión de un terminal a otra. El cortocircuito de un terminal a otra puede causar quemaduras o un incendio.

d) Hay una fuga de líquido de la batería. Evitar todo contacto. Si entre accidentalmente en contacto con este líquido, lavar con agua limpia. En caso de contacto con los ojos, consultar a un médico. El líquido presente en las baterías puede causar irritaciones o quemaduras.

6) REPARACIÓN

a) Permitir que el mantenimiento de su herramienta eléctrica sea efectuado por una persona calificada usando solamente piezas de recambio idénticas. Esto es primordial para mantener la seguridad de la herramienta eléctrica.

NOTAS IMPORTANTES DE SEGURIDAD ADICIONAL PARA SU PODADORA DE SETOS

- 1. Conserve todas las partes del cuerpo alejadas de la cuchilla de corte. No retire el material cortado ni sostenga el material a cortar con las cuchillas en movimiento. Asegúrese de apagar la herramienta antes de extraer material atascado.** Un momento de desatención durante el uso de la recortadora podría resultar en una lesión personal seria.
- 2. Transporte la recortadora por el mango con la cuchilla de corte detenida. Mientras transporta o conserva la recortadora, mantenga instalada siempre la cubierta del dispositivo.** Un manejo adecuado de la recortadora permitirá reducir las posibles lesiones personales relacionadas con las cuchillas de corte.
- 3. Sostenga la herramienta por las empuñaduras aislantes cuando realice una operación donde la herramienta de corte puede entrar en contacto con cableado oculto.** El contacto con un cable con corriente también hará que las partes expuestas del metal de la herramienta puedan transmitirle una descarga eléctrica.
- 4. Compruebe si hay objetos extraños en el seto, como p.ej. vallas metálicas.**
- 5. Utilice ambas manos para manejar el cortasetos.** Si solo utiliza una mano, podría perder el control de la herramienta y resultar herido de gravedad.













ADVERTENCIAS DE SEGURIDAD PARA LA BATERÍA

- a) No desmonte, abra o destruya las pilas o las baterías recargables.**
- b) No provoque un cortocircuito en la batería. No almacene las baterías de forma descuidada en una caja o cajón donde podría provocar un cortocircuito entre ellas o mediante otros objetos metálicos.** Cuando la batería no esté siendo utilizada, manténgala alejada de objetos metálicos, como clips de papel, monedas, llaves, clavos, tornillos u otros objetos metálicos pequeños, que pueden posibilitar

la conexión de un borne con otro. Al provocar un cortocircuito con los bornes de la batería se pueden sufrir quemaduras o generar un incendio.

- c) **No exponga las baterías al calor o al fuego. No las guarde expuestas directamente al sol.**
- d) **No exponga las baterías a impactos mecánicos.**
- e) **En caso de que la batería tenga fugas de líquido, no permita que el líquido entre en contacto con la piel o los ojos. Si se produce el contacto, lave la zona afectada con grandes cantidades de agua y acuda a un médico.**
- f) **Acuda a un médico inmediatamente si se ha ingerido una pila o una batería.**
- g) **Mantenga las baterías limpias y secas.**
- h) **Limpie los bornes de la batería con un paño limpio si se ensucian.**
- i) **Cargue la batería antes de utilizarla. Consulte siempre estas instrucciones y aplique el procedimiento de carga adecuado.**
- j) **No deje la batería cargándose durante prolongados períodos de tiempo cuando no se utilice.**
- k) **Después de prolongados períodos de almacenamiento, puede que sea necesario cargar y descargar la batería varias veces para obtener el máximo rendimiento.**
- l) **Las baterías recargables proporcionan mejor rendimiento cuando se utilizan a temperatura ambiente normal (20 °C ± 5 °C).**
- m) **Al eliminar las baterías, mantenga las baterías de distinto sistema electroquímico separadas unas de otras.**
- n) **Recargue solo con el cargador indicado por WORX. No utilice ningún otro cargador que no sea el específicamente proporcionado para el uso con este equipo.** El cargador adecuado para un tipo de baterías puede provocar un incendio si se utiliza con otro tipo de baterías.
- o) **No utilice ninguna batería distinta a la diseñada para utilizarse con el aparato.**
- p) **Mantenga la batería fuera del alcance de los niños.**
- q) **Conserve la documentación original del producto por si tuviera que consultarla en otro momento.**
- r) **Extraiga la batería del aparato cuando no lo utilice.**
- s) **Deshágase del producto correctamente.**

SÍMBOLOS

	Para reducir el riesgo de lesión, lea el manual de instrucciones
	Advertencia
	Utilice protección auditiva
	Utilizar protección ocular
	Utilizar una máscara antipolvo
	Evite cualquier exposición a la lluvia
	No incinerar
	No exponer a la lluvia o al agua
 Li-Ion	No tirar las baterías. Las baterías agotadas deben llevarse al punto local de recogida o reciclaje de residuos
	
	Mantenga las manos alejadas
	Quite la batería antes de llevar a cabo cualquier ajuste o tarea de reparación o mantenimiento.



Utilizar guantes de protección



Los residuos de equipamientos eléctricos y electrónicos no deben depositarse con las basuras domésticas. Se recogen para reciclarse en centros especializados. Consulte las autoridades locales o su revendedor para obtener informaciones sobre la organización de la recogida.

LISTA DE COMPONENTES

1. BLOQUEO DE LA BATERÍA *
2. BATERÍA *
3. EMPUÑADURA TRASERA
4. EMPUÑADURA DELANTERA
5. PROTECCIÓN
6. INTERRUPTOR DELANTERA (CIRCULAR)
7. INTERRUPTOR
8. CUCHILLA
9. FUNDA PROTECTORA DE CUCHILLA

* Los accesorios ilustrados o descritos pueden no corresponder al material suministrado de serie con el aparato.

DATOS TÉCNICOS

Modelo WG261E WG261E.1 WG261E.9
(230-269- denominaciones de maquinaria, representantes de Cortasetos a batería)

	WG261E/ WG261E.1	WG261E.9
Tensión	220-240V~50/60Hz	
Potencia	20V Máx.** litio	
Velocidad sin carga nominal	2200/min	
Máx. longitud de corte	44cm	
Diámetro de corte	16mm	
Tiempo de carga (WG261E)	58 mins	
Tiempo de carga (WG261E.1)	230 mins	
Peso de la máquina	2.4 kg	2.0 kg

**Voltaje medido sin carga. El voltaje inicial máximo de la batería es de 20 voltios. El voltaje nominal es de 18 voltios.

INFORMACIÓN DE RUIDO

Nivel de presión acústica de ponderación A $L_{pA} = 69.6\text{dB(A)}$
 $K_{pA} = 3\text{ dB(A)}$

Nivel de potencia acústica de ponderación A $L_{wA} = 82.45\text{dB(A)}$
 $K_{wA} = 3\text{ dB(A)}$

Utilícese protección auditiva.



INFORMACIÓN DE VIBRACIÓN

Valores totales de vibración (suma vectorial triangular) determinados según la norma EN 60745:

Valor de emisión de vibración : $a_n = 2.2\text{m/s}^2$

Incertidumbre $K = 1.5\text{ m/s}^2$

El valor total de vibración declarado se puede utilizar para comparar una herramienta con otra y también en una evaluación preliminar de exposición.



ADVERTENCIA: El valor de emisión de vibraciones durante el uso de la herramienta podría diferir del valor declarado dependiendo de la forma en que se use la herramienta según los ejemplos siguientes, y otras variaciones sobre el uso de la herramienta:

Cómo se utiliza la herramienta y se cortan o perforan los materiales.

Si la herramienta se encuentra en buenas condiciones de mantenimiento.

Si se utiliza el accesorio correcto para la herramienta y se garantiza que está afilado y en buenas condiciones.

La firmeza de sujeción de las empuñaduras, y el uso de accesorios para reducir las vibraciones y el ruido. Y si la herramienta se utiliza según su diseño y estas instrucciones.

Esta herramienta podría causar síndrome de vibración del brazo y la mano si no se utiliza correctamente.



ADVERTENCIA: Para conseguir una mayor precisión, debe tenerse en cuenta una estimación del nivel de exposición en condiciones reales de todas las partes del ciclo de uso, como los tiempos durante los que la herramienta está apagado o cuando esta en funcionamiento pero no está realizando ningún trabajo. Ello podría reducir notablemente el nivel de exposición sobre el periodo de carga total.

Minimización del riesgo de exposición a las vibraciones y el ruido.

Utilice SIEMPRE cinceles, brocas y cuchillas afiladas. Mantenga esta herramienta de acuerdo con estas instrucciones y bien lubricada (si es necesario).

Si la herramienta se va a utilizar de forma habitual, se recomienda adquirir accesorios para reducir las vibraciones y el ruido.

Planifique su programa de trabajo para distribuir el uso de la herramienta a lo largo de varios días.

ACCESORIOS

	WG261E	WG261E.1	WG261E.9
Funda protectora de cuchilla	1	1	1
Protección	1	1	1
Cargador	1 (WA3880)	1 (WA3760)	/
Batería	1 (WA3551)	2 (WA3550.1)	/

Recomendamos que adquiera todos sus accesorios en el mismo comercio donde compró la herramienta. Consulte los estuches de los accesorios para más detalles. El personal del comercio también puede ayudar y aconsejar.

INSTRUCCIONES DE FUNCIONAMIENTO



NOTA: Antes de usar la herramienta lea el manual de instrucciones detenidamente.

Utilización reglamentaria

El aparato ha sido diseñado para realizar trabajos de corte y de poda en setos y arbustos en jardines domésticos.



¡ADVERTENCIA! Antes de poner en marcha su aparato, siempre instalar el protector y la empuñadura delantera.

MONTAJE Y FUNCIONAMIENTO

ACCIÓN	FIGURA
MONTAJE	
Montaje de la tapa de protección	Ver Fig. A
Montaje de la empuñadura frontal NOTA: Antes de montar la empuñadura frontal, suelte el tornillo largo. NOTA: Si la empuñadura no se monta correctamente, la herramienta no se pondrá en marcha.	Ver Fig. B1, B2, B3
Comprobación del nivel de carga de la batería (solo WG261E)	Ver Fig. C
Extraer o instalar el pack de batería	Ver Fig. D
Carga de su batería La batería está DESCARGADA y debe cargarse antes de utilizarla Encontrará más información en el manual del cargador WA3760/WA3880	
FUNCIONAMIENTO	
Puesta en marcha y parada	Ver Fig. E1, E2
Altos cortes ADVERTENCIA: Si falta alguna pieza, o están dañadas o rotas, no utilice el cortasetos hasta que se hayan reparado o reemplazado todas las piezas defectuosas. Si no se respeta esta instrucción, alguien podría resultar herido de gravedad. ANTES DE PONER EN MARCHA SU APARATO, SIEMPRE INSTALAR EL PROTECTOR Y LA EMPUÑADURA DELANTERA.	Ver Fig. F1
Cortes verticales	Ver Fig. F2

Lubricar la cuchilla

NOTA: Para evitar posibles daños en la cuchilla, es muy importante que únicamente se utilice el aceite lubricante estándar recomendado (WD-40).

Ver Fig. G

TRABAJAR CON EL CORTASETOS PARA CORTES HORIZONTALES O VERTICALES

Recuerde que la palanca puede activarse desde tres lados, dándole más posibilidades de conseguir una sujeción confortable. Antes de cortar una zona, inspecciónela y retire cualquier objeto extraño que pudiera salir disparado o atascarse en las cuchillas. Sostenga siempre el cortasetos con ambas manos y con la cuchilla lo más alejada posible durante el arranque.

Para cortar ramas nuevas, mueva el cortasetos realizando barridos para que las ramas entren directamente en la cuchilla (Consulte las Figs. F1 y F2). Deje que la cuchilla alcance su máxima velocidad antes de cortar. Durante el uso, mantenga las cuchillas alejadas de la gente y los objetos como paredes, piedras grandes, árboles, vehículos, etc. Si la cuchilla se atasca, detenga inmediatamente el cortasetos. Libere las dos palancas (6 y 7) antes de intentar extraer cualquier resto de la cuchilla.

Utilice guantes para podar ramas espinosas o con púas.

No intente cortar ramas demasiado gruesas para la cuchilla.

ALTOS CORTES

Haga un movimiento de gran amplitud en los 2 sentidos con su cortasetos (Véase F1). Una ligera inclinación de las cuchillas de arriba abajo que acompaña el movimiento dará una excelente calidad de corte.

CORTES VERTICALES

Para realizar cortes verticales, comience por la parte inferior del seto, corte subiendo (Véase F2) y efectuando un corte cónico de la parte baja hacia arriba. Esta forma permite una mejor exposición del seto y un crecimiento más uniforme.

MANTENIMIENTO

Quite la batería antes de llevar a cabo cualquier ajuste o tarea de reparación o mantenimiento.

No posee piezas en su interior que deban ser reparadas por el usuario. Nunca emplee agua o productos químicos para limpiar su herramienta. Use simplemente un paño seco. Guarde siempre su herramienta en un lugar seco. Mantenga limpias las ranuras de ventilación del motor. Mantenga todos los controles de funcionamiento libres de polvo.

PROTECCIÓN AMBIENTAL



Los residuos de equipamientos eléctricos y electrónicos no deben depositarse con las basuras domésticas. Se recogen para reciclarse en centros especializados. Consulte las autoridades locales o su distribuidor para obtener información sobre la organización de la recogida.

DECLARACIÓN DE CONFORMIDAD

Los que reciben,
Positec Germany GmbH
Grüner Weg 10, 50825 Cologne, Germany

Declaran que el producto
Descripción **Cortasetos inalámbrico WORX**
Modelo **WG261E WG261E.1**
WG261E.9(230-269- denominaciones de maquinaria, representantes de Cortasetos a batería)
Función **Cortar setos y maleza**

Cumple con las siguientes Directivas,
2006/42/EC, 2014/30/EU, 2011/65/EU,
2000/14/EC modificada por 2005/88/EC

2000/14/EC modificada por 2005/88/EC:
- Procedimiento de evaluación de la conformidad de acuerdo con **Annex V**
- Nivel de presión acústica **82.45dB(A)**
- Nivel de intensidad acústica **83.0dB(A)**

Normativas conformes a,
EN 60745-1, EN 60745-2-15, EN ISO 3744, EN 55014-1, EN 55014-2

La persona autorizada para componer el archivo técnico,

Firma Marcel Filz
Dirección Positec Germany GmbH
Grüner Weg 10, 50825 Cologne, Germany



2018/12/10
Allen Ding
Ingeniero Jefe Adjunto. Pruebas y Certificación.
Positec Technology (China) Co., Ltd
18, Dongwang Road, Suzhou Industrial Park, Jiangsu 215123, P. R. China

ALGEMENE VEILIGHEIDSWAARSCHUWINGEN VOOR VERMOGENSMACHINE



WAARSCHUWING! Lees alle instructies zorgvuldig door. Indien u zich niet aan alle onderstaande instructies houdt, kan dat leiden tot een elektrische schok, brand en/of ernstig letsel.

Bewaar alle waarschuwingen en instructies voor latere naslag.

De term “(elektrisch) gereedschap” in de waarschuwingen hieronder, verwijst naar uw op netspanning werkende gereedschap (met stroomdraad) of uw accugereedschap (draadloos).

1) WERKGEBIED

- Houd uw werkgebied schoon en zorg ervoor dat deze goed verlicht is.** In rommelige en slecht verlichte werkgebieden gebeuren sneller ongelukken.
- Gebruik elektrisch gereedschap niet in explosieve atmosferen, zoals in de nabijheid van ontvlambare vloeistoffen, gassen of stof.** Elektrisch gereedschap veroorzaakt vonken die de stof of de gassen kunnen doen ontvlammen.
- Houd kinderen en omstanders uit de buurt terwijl u met elektrisch gereedschap werkt.** Afleidingen kunnen ervoor zorgen dat u de controle over het gereedschap verliest.

2) ELEKTRISCHE VEILIGHEID

- De stekker van het elektrisch gereedschap moet passen in het stopcontact. Pas de stekker op geen enkele manier aan om te zorgen dat hij wel past. Gebruik geen adapterstekkers terwijl u geaard elektrisch gereedschap gebruikt.** Onaangepaste stekkers die in het stopcontact passen, verminderen de kans op een elektrische schok.
 - Vermijd lichamelijk contact met geaarde of gegronde oppervlakken, zoals buizen, radiatoren, fornuizen en koelkasten.** Als uw lichaam geaard of geground is, is er een grotere kans op een elektrische schok.
 - Stel uw elektrische gereedschap niet bloot aan regen of natte omstandigheden.** Water dat elektrisch gereedschap kan binnendringen, vergroot de kans op een elektrische schok.
 - Gebruik de stroomdraad niet op een andere manier dan waarvoor deze gemaakt is. Trek niet aan de stroomdraad, ook niet om de stekker uit het stopcontact te krijgen en draag het gereedschap niet door het aan de stroomdraad vast te houden. Houd de stroomdraad uit de buurt van hitte, olie, scherpe hoeken en bewegende onderdelen.** Beschadigde of verwarde stroomdraden vergroten de kans op een elektrische schok.
 - Wanneer u het elektrische gereedschap buitenshuis gebruikt, dient u te zorgen voor een verlengsnoer dat geschikt is voor gebruik buitenshuis.** Het gebruik van een verlengsnoer dat geschikt is voor gebruik buitenshuis, vermindert de kans op een elektrische schok.
- Moet een krachtmachine in een vochtige locatie worden gebruikt, gebruik dan een aardlekschakelaar (ALS).** Een ALS vermindert het gevaar op elektrische schokken.
- ## 3) PERSOONLIJKE VEILIGHEID
- Blijf alert, kijk waar u mee bezig bent en gebruik uw gezonde verstand wanneer u met elektrisch gereedschap werkt. Gebruik geen elektrisch gereedschap wanneer u moe bent of onder de invloed van drugs, alcohol of medicijnen.** Een moment van onoplettendheid bij het gebruik van elektrisch gereedschap kan leiden tot ernstig persoonlijk letsel.
 - Gebruik een veiligheidsuitrusting. Draag altijd oogbescherming.** Een veiligheidsuitrusting, zoals een stofmasker, schoenen met antislipzolen, een veiligheidshelm, of oorbescherming die onder de juiste omstandigheden gebruikt wordt, vermindert de kans op persoonlijk letsel.
 - Pas op dat het apparaat niet onbedoeld wordt gestart. Zorg ervoor dat de schakelaar uit staat voordat u de voeding en/of batterij aansluit, en als u de machine oppakt en draagt.** Gereedschap dragen terwijl u uw vinger op de schakelaar houdt, of de stekker in het stopcontact steken terwijl het gereedschap ingeschakeld staat, is vragen om ongelukken.
 - Verwijder inbussleutels of moersleutels voordat u het gereedschap inschakelt.** Een sleutel die nog in of op een draaiend onderdeel van het elektrische gereedschap zit, kan leiden tot ernstig persoonlijk letsel.
 - Werk niet boven uw macht. Zorg er altijd voor dat u stevig staat en goed in balans bent.** Hierdoor heft u betere controle over het gereedschap in onverwachte situaties.
 - Draag geschikte kleding. Draag geen loszittende kleding of sieraden. Houd uw haar, kleding en handschoenen uit de buurt van bewegende onderdelen.** Loszittende kleding, sieraden of lang haar kan vast komen te zitten in bewegende onderdelen.
 - Wanneer er apparaten worden bijgeleverd voor stofafzuiging en -opvang, zorg er dan voor dat deze aangesloten zijn en op de juiste manier gebruikt worden.** Het gebruik van deze apparaten vermindert de gevaren die door stof kunnen ontstaan.
- ## 4) GEBRUIK EN ONDERHOUD VAN ELEKTRISCH GEREEDSCHAP
- Forceer het gereedschap niet. Gebruik gereedschap dat voor de toepassing geschikt is.** Het gebruik van geschikt gereedschap levert beter werk af en werkt veiliger

als het gebruikt wordt op de snelheid waar het voor ontworpen is.

- b) Gebruik het gereedschap niet wanneer de aan/uitschakelaar niet functioneert.** Gereedschap dat niet kan worden bediend met behulp van de schakelaar is gevaarlijk en dient te worden gerepareerd.
- c) Neem de stekker uit het stopcontact en/of verwijder de batterij voordat u instellingen verandert, toebehoren vervangt of de machine opbergt.** Deze preventieve veiligheidsmaatregelen verminderen de kans op het ongewild inschakelen van het gereedschap.
- d) Berg gereedschap dat niet gebruikt wordt buiten het bereik van kinderen op en laat personen die niet bekend zijn met het gereedschap of met deze veiligheidsinstructies het gereedschap niet bedienen.** Elektrisch gereedschap kan in de handen van ongetrainde gebruikers gevaarlijk zijn.
- e) Onderhoud elektrisch gereedschap op de juiste wijze. Controleer of bewegende onderdelen nog goed uitgelijnd staan, of ze niet ergens vastzitten en controleer op elke andere omstandigheid die ervoor kan zorgen dat het gereedschap niet goed functioneert. Wanneer het gereedschap beschadigd is, dient u het te repareren voordat u het in gebruik neemt.** Veel ongelukken worden veroorzaakt door slecht onderhouden elektrisch gereedschap.
- f) Houd snijdend gereedschap schoon en scherp.** Goed onderhouden snijdend gereedschap met scherpe zaagbladen/messen zal minder snel vastlopen en is makkelijker te bedienen.
- g) Gebruik het gereedschap, de accessoires, de bitjes, enz. in overeenstemming met deze instructies en op de manier zoals bedoeld voor het specifieke type elektrisch gereedschap, rekening houdend met de werkomstandigheden en het uit te voeren werk.** Het gereedschap gebruiken voor andere doeleinden dan waar deze voor ontworpen is, kan gevaarlijke situaties opleveren.

5) GEBUIK EN ONDERHOUD VAN ACCUGEREEDSCHAP

- a) Laad het accupack alleen op met de door de fabrikant aangegeven oplader.** Een oplader die geschikt is voor het ene type accupack, kan brand veroorzaken wanneer die gebruikt wordt voor een ander type accupack.
- b) Gebruik het gereedschap uitsluitend met het aangegeven accupack.** Door het gebruik van andere accupacks ontstaat de kans op letsel of brand.
- c) Wanneer het accupack niet gebruikt wordt, dient u het uit de buurt te houden van metalen voorwerpen, zoals paperclips, munten, sleutels, spijkers, schroeven of andere kleine metalen voorwerpen die**

een verbinding kunnen maken tussen de contactpunten van de terminal. Het kortsluiten van de accuterminals kan zorgen voor brandwonden of brand.

- d) Onder extreme omstandigheden kan er vloeistof uit de accu lopen; raak deze vloeistof niet aan. Wanneer u toch onverhoopt met de vloeistof in aanraking komt, dient u dit onmiddellijk af te spoelen met water.** Wanneer de vloeistof in de ogen komt, dient u zo snel mogelijk een arts te raadplegen. Vloeistof die afkomstig is uit de accu kan irritatie of brandwonden veroorzaken.
- 6) SERVICE**
- a) Laat uw elektrisch gereedschap repareren door een bevoegd reparateur die alleen originele reserveonderdelen gebruikt.** Zo bent u er zeker van dat uw gereedschap veilig blijft.

BELANGRIJKE EXTRA VEILIGHEIDSRICHTLIJNEN VOOR UW DRAADLOZE HEGGENSCHAAR

- 1. Houd alle lichaamsdelen uit de buurt van het snijblad. Verwijder het materiaal niet en houd het niet vast terwijl het snijblad in beweging is. Zorg ervoor dat de schakelaar uit staat als u vastgelopen materiaal verwijdert.** Een ogenblik van onoplettendheid bij het gebruik van de heggenschaar kan ernstig persoonlijk letsel tot gevolg hebben.
- 2. Draag de heggenschaar aan het handvat met een stilstaand snijblad. Vervoert u de heggenschaar of slaat u hem op, gebruik dan altijd de beschermkap van het snijblad.** Door de heggenschaar met zorg te behandelen vermindert u de kans op letsel door het snijblad.
- 3. Houd het gereedschap vast bij de geïsoleerde handvatten als u een actie onderneemt waarbij het priemende gereedschap in contact kan komen met verborgen kabels.** Contact met een kabel waar spanning op staat zet tevens spanning op metalen onderdelen van het apparaat en geeft de gebruiker een schok.
- 4. Controleer of er geen vreemde voorwerpen in de haag zitten, bijvoorbeeld afsluiting.**
- 5. Gebruik beide handen wanneer u de haagschaar gebruikt. Als u maar een hand gebruikt, dank an dit leiden dat u geen controle meer hebt en tot ernstige verwondingen.**

VEILIGHEIDSIINSTRUCTIES VOOR HET ACCUPACK

- a) **Batterijcellen en accupacks mogen niet gedemonteerd, geopend of vernietigd worden.**
- b) **Sluit accupacks niet kort. Bewaar accupacks niet willekeurig in een doos of lade waar ze elkaar kunnen kortsluiten of door geleidende voorwerpen kortgesloten kunnen worden.** Houd het accupack op een afstand van andere metalen voorwerpen als paperclips, muntstukken, sleutels, nagels, schroeven en andere kleine metalen voorwerpen die de contacten van de accupack kunnen verbinden. Kortgesloten contacten van accupacks kunnen brandwonden of brand veroorzaken.
- c) **Stel accupacks niet bloot aan warmte of vuur. Vermijd opslag in direct zonlicht.**
- d) **Stel accupacks niet bloot aan mechanische schokken.**
- e) **Als een accu lekt dient men voorzichtig te zijn dat de vloeistof niet in contact komt met de huid of de ogen. Als dat toch gebeurt spoelt men de huid onder stromend water en raadpleegt men een arts.**
- f) **Raadpleeg meteen een arts wanneer een batterij of accupack is ingeslikt .**
- g) **Houd batterijcellen en accupacks schoon en droog.**
- h) **Veeg de aansluitingen van het accupack schoon met een droge doek als ze vuil zijn geworden.**
- i) **Accupacks moeten voor gebruik worden opgeladen. Lees de gebruiksaanwijzing voor de juiste laadinstructies.**
- j) **Laat accupacks niet langdurig opladen als ze niet worden gebruikt.**
- k) **Na een lange opslagperiode kan het nodig zijn het accupack enkele keren op te laden en te ontladen voor een optimale prestatie.**
- l) **Accupacks presteren het best bij normale kamertemperatuur (20 °C ± 5 °C).**
- m) **Wanneer u accupacks wegwerpt, dient u accupacks van verschillende elektrochemische systemen van elkaar afgezonderd te houden.**
- n) **Laad alleen op met een lader met de technische gegevens van WORX. Gebruik geen andere lader dan de lader die specifiek voor dat doel met de apparatuur is meegeleverd.** Een lader voor één type accupack geschikt is kan een brandgevaar inhouden wanneer gebruikt met een ander type.
- o) **Gebruikt geen accupack dat niet bedoeld is voor gebruik met deze apparatuur.**
- p) **Houd accupacks buiten het bereik van kinderen.**
- q) **Bewaar de oorspronkelijke instructies van het product voor latere gebruik.**
- r) **Verwijder het batterijpakket uit de apparatuur als het niet in gebruik is.**

- s) **Volg de juiste procedure voor afvalverwijdering na afdanken van dit apparaat.**

SYMBOLLEN

	Om het risico op letsels te beperken, moet u de gebruikershandleiding lezen
	Waarschuwing!
	Drag oorbescherming
	Drag oogbescherming
	Drag stofmasker
	Niet blootstellen aan regen
	Niet in brand steken
	Niet blootstellen aan regen of water
 Li-Ion	Batterijen niet weggooien. Breng lege accu's naar een recyclingcentrum of inzamelpunt voor chemisch afval bij u in de buurt.
	
	Zorg dat uw handen niet geklemd raken



Verwijder de batterij voordat u instellingen, reparaties of onderhoud uitvoert.



Draag beschermende handschoenen



Afgedankte elektrische producten mogen niet bij het normale huisafval terechtkomen. Breng deze producten waar mogelijk naar een recyclecentrum bij u in de buurt. Vraag de verkoper of de gemeente informatie en advies over het recyclen van elektrische apparatuur.

ONDERDELENLIJST

1. VERLENGKNOP *
2. ACCUPACK *
3. HANDVAT ACHTER
4. HANDVAT VOOR
5. BESCHERMKAP
6. DRUKSCHAKELAAR VOOR (Volledige Schakelaarfunctie)
7. SCHAKELAAR
8. SNIJBLAD
9. BESCHERMKOKER

* Sommige afgebeelde of beschreven toebehoren worden niet meegeleverd.

TECHNISCHE GEGEVENS

Type WG261E WG261E.1 WG261E.9 (230-269- aanduiding van machinerie, kenmerkend van Draadloze Heggenschaar)

	WG261E/ WG261E.1	WG261E.9
Spanning	220-240V~50/60Hz	
Macht	20V max** lithium	
Snelheid onbelast	2200/min	
Max. snijlengte	44cm	
Snijdiameter	16mm	
Oplaadtijd (WG261E)	58 mins	
Oplaadtijd (WG261E.1)	230 mins	
Mesbeweging	2.4 kg	2.0 kg

**Spanning gemeten zonder belasting.
Beginspanning batterij bereikt maximum 20 volt.
Nominale spanning is 18 volt.

GELUIDSPRODUCTIE

A-gewogen geluidsdruk	$L_{DA} = 69.6 \text{ dB(A)}$
	$K_{DA} = 3 \text{ dB(A)}$
A-gewogen geluidsvermogen	$L_{WA} = 82.45 \text{ dB(A)}$
	$K_{WA} = 3 \text{ dB(A)}$

Draag oorbescherming



TRILLINGSGEGEVENS

Totale trillingswaarden (som triax vector) bepaald volgens EN 60745:

Trillingswaarde: $a_n = 2.2 \text{ m/s}^2$

Onzekerheid $K = 1.5 \text{ m/s}^2$

De opgegeven totale trillingswaarde kan worden gebruikt om een gereedschap met een ander te vergelijken en kan ook dienen als een voorlopige beoordeling van de blootstelling.



WAARSCHUWING: De mate van trilling tijdens gebruik van deze vermogensmachine kan verschillen van de nominale waarde, afhankelijk van de wijze waarop de machine wordt gebruikt, zoals in de volgende voorbeelden:

Hoe de machine gebruikt wordt en hoe het materiaal gesneden of geboord wordt.

De conditie en de onderhoudstoestand van de machine.

Gebruik van de juiste toebehoren voor het gereedschap en of deze scherp zijn en in goede staat verkeren.

De stevigheid van de grip op de handgrepen en het eventuele gebruik van antivibratie-accessoires.

En of het gereedschap wordt gebruikt waarvoor het ontworpen is en in overeenstemming met deze instructies.

Deze machine kan een trillingssyndroom in hand en arm veroorzaken als hij niet op de juiste wijze gehanteerd wordt

WAARSCHUWING: Voor de nauwkeurigheid moet bij een schatting van het blootstellingsniveau in de feitelijke gebruiksomstandigheden rekening worden gehouden met alle delen van de bewerking, zoals het moment dat de machine wordt uitgeschakeld en de tijden waarop de machine loopt zonder daadwerkelijk gebruikt te worden. Dit kan het blootstellingsniveau over de totale werkperiode aanzienlijk verminderen.

De blootstelling aan trillingen verminderen. Gebruik ALTIJD scherpe beitels, boren en zaagbladen. Onderhoud de machine volgens deze instructies en houd hem goed gesmeerd (voor zover van toepassing)

Wordt de machine geregeld gebruikt, schaf dan toebehoren tegen trillingen aan.

Plan de werkzaamheden zodat de taken met veel trillingen over een aantal dagen verspreid worden.

TOEBEHOREN

	WG261E	WG261E.1	WG261E.9
Beschermkoker	1	1	1
Beschermkap	1	1	1
Oplader	1 (WA3880)	1 (WA3760)	/
Accupack	1 (WA3551)	2 (WA3550.1)	/

Wij adviseren u alle accessoires te kopen in de winkel waar u het gereedschap heeft gekocht. Kijk op de verpakking van het accessoire voor meer informatie. Ook het winkelpersoneel kan u helpen en adviseren.

BEDIENINGSINSTRUCTIES

OPMERKING: Lees het instructieboekje aandachtig voor gebruik van het gereedschap.

Gebruik volgens bestemming

Het gereedschap is bestemd voor het knippen en snoeien van heggen en struiken in de tuin voor particulier gebruik.

WAARSCHUWING: gebruik het gereedschap niet zonder dat de beschermkap gemonteerd is en handvat voor.

ASSEMBLAGE EN BEDIENING

ACTIE	FIGUUR
ASSEMBLAGE	
Montage van de beschermkap	Zie Fig. A
Montage handgreep vooraan OPMERKING: De lange bout eerst losdraaien, voor het monteren van de voorste greep. OPMERKING: Als de hendel foutief is gemonteerd, zal het gereedschap niet starten.	Zie Fig. B1, B2, B3
Controleren van de laadtoestand van het accupack (alleen voor WG261E)	Zie Fig. C
Het accupack verwijderen of plaatsen	Zie Fig. D
Het accupack opladen Het accupack is NIET opgeladen. Deze moet u dus voor gebruik opladen. U vindt meer gedetailleerde informatie in de handleiding voor het laadapparaat: WA3760/WA3880	
BEDIENING	
In- en uitschakelen	Zie Fig. E1, E2
De bovenkant snoeien WAARSCHUWING: Als er onderdelen ontbreken, beschadigd of defect zijn, gebruik uw heggenschaar dan niet, voordat alle beschadigde onderdelen vervangen of gerepareerd zijn. Als hieraan niet voldaan wordt, kan ernstig lichamelijk letsel het gevolg zijn. GEBUIK HET GEREEDSCHAP NIET ZONDER DAT DE BESCHERMKAP GEMONTEERD IS EN HANDVAT VOOR.	Zie Fig. F1
DE ZIJKANT SNOEIEN	Zie Fig. F2

DE MESSEN SMEREN

OPMERKING: Het is belangrijk om alleen de aanbevolen standaardsmearolie te gebruiken (WD-40), om schade aan het blad te voorkomen.

Zie Fig. G

DE HEGGENSCHAAR GEBRUIKEN

De schakelhefboom kan aan drie zijden worden geactiveerd zodat u talrijke opties hebt voor een comfortabele greep. Voordat u een gebied snoeit, moet u het eerst inspecteren en vreemde objecten verwijderen die in de snijbladen kunnen vallen of verstrikken. Houd de heggenschaar altijd met beide handen vast en met het snijblad van u weg gericht voordat u het gereedschap inschakelt.

Wanneer u nieuwe bladeren snoeit, dient u een brede zwaaiende beweging te gebruiken, zodat de stammen direct in het mes terechtkomen. (Zie F1 & F2)

Wacht tot de snijbladen hun volle snelheid hebben bereikt voordat u het snoeien start. Houd de snijbladen tijdens het gebruik weg van mensen en objecten zoals muren, grote stenen, bomen, voertuigen, enz.

Als de messen blijven hangen, dient u de heggenschaar onmiddellijk te stoppen. Haal de stekker uit het stopcontact (6&7) en verwijder het blokkerende materiaal van het mes en repareer of vervang deze waar nodig.

Draag handschoenen wanneer u planten met doorns snoeit.

Probeer geen stammen te snoeien die te dik zijn om tussen de messen te passen.

DE BOVENKANT SNOEIEN

Snoei met een zwaaiende beweging (Zie F1). Het geeft het beste resultaat als u de messen iets naar beneden houdt in de richting van de beweging.

DE ZIJKANT SNOEIEN

Bij het snoeien van de zijkant van een heg, begint u onderaan en werkt u naar boven toe (Zie F2), terwijl u ervoor zorgt dat de heg een beetje spits toeloopt naarmate u hoger komt. Hierdoor wordt er meer van de heg zichtbaar en zal de begroeiing beter verdeeld zijn.

ONDERHOUD

Verwijder de batterij voordat u instellingen, reparaties of onderhoud uitvoert.

Dit gereedschap bevat geen onderdelen waaraan de gebruiker onderhoud kan of moet uitvoeren. Gebruik nooit water of chemische reinigingsmiddelen voor het schoonmaken van uw elektrische gereedschap. Veeg het schoon met een droge doek. Bewaar uw elektrische gereedschap altijd op een droge plek. Houd de ventilatiegloeuen van de motor schoon. Houd alle bedieningselementen vrij van stof.

BESCHERMING VAN HET MILIEU



Afgedankte elektrische producten kunt u niet met het normale huisafval weggooien. Breng deze producten, indien mogelijk, naar een recyclecentrum bij u in de buurt. Vraag de verkoper of de gemeente naar informatie en advies over het recyclen van elektrische producten.

CONFORMITEITVERKLARING

Wij,
Positec Germany GmbH
Grüner Weg 10, 50825 Cologne, Germany

Verklaren dat het product
Beschrijving: **WORX Draadloze Heggenschaar**
Type **WG261E WG261E.1 WG261E.9(230-269-
aanduiding van machinerie, kenmerkend van
Draadloze Heggenschaar)**
Functie **Snoeien van heggen en struiken**

Overeenkomt met de volgende richtlijnen,
**2006/42/EC, 2014/30/EU, 2011/65/EU,
2000/14/EC gewijzigd door 2005/88/EC**

2000/14/EC gewijzigd door 2005/88/EC:
- Procedure beoordeling conformiteit volgens:

Annex V

- Niveau gemeten geluidsvermogen **82.45dB(A)**
- Opgegeven, gegarandeerde niveau geluidsvermogen **83.0dB(A)**

De betrokken aangemelde instantie:
**EN 60745-1, EN 60745-2-15, EN ISO 3744, EN
55014-1, EN 55014-2**

De persoon die bevoegd is om het technische bestand te compileren,
Naam Marcel Filz
Adres Positec Germany GmbH
Grüner Weg 10, 50825 Cologne, Germany



2018/12/10
Allen Ding
Plaatsvervangend Chief Ingenieur,
Testen en Certificering
Positec Technology (China) Co., Ltd
18, Dongwang Road, Suzhou Industrial
Park, Jiangsu 215123, P. R. China

OGÓLNE OSTRZEŻENIA DOTYCZĄCE BEZPIECZEŃSTWA PODCZAS PRACY Z ELEKTRONARZĘDZIAMI



UWAGA: Należy przeczytać wszystkie przepisy. Błędy w przestrzeganiu następujących przepisów mogą spowodować porażenie prądem, pożar i/lub ciężkie obrażenia ciała.

Należy dobrze przechowywać te przepisy.

Użyte w dalszej części pojęcie „elektronarzędzie” odnosi się do elektronarzędzi napędzanych prądem (z kablem zasilającym) i do elektronarzędzi napędzanych akumulatorami (bez kabla zasilającego).

1) Miejsce pracy

- a) **Miejsce pracy należy utrzymywać w czystości i dobrze oświetlone.** Nieporządek i nie oświetlane zakreślenia pracy mogą doprowadzić do wypadków.
- b) **Nie należy pracować tym narzędziem w otoczeniu zagrożonym wybuchem, w którym znajdują się np. łatwopalne ciecz, gazy lub pyły.** Elektronarzędzia wywołują iskry, które mogą podpalić ten pył lub parę.
- c) **Elektronarzędzie trzymać podczas pracy z daleka od dzieci i innych osób.** Przy odwróceniu uwagi można stracić kontrolę nad narzędziem.

2) Bezpieczeństwo elektryczne

- a) **Wtyczka urządzenia musi pasować do gniazda. Nie wolno zmieniać wtyczki w jakikolwiek sposób.** Nie należy używać wtyczek adapterowych razem z uzmiennionymi narzędziami. Niezmienione wtyczki i pasujące gniazda zmniejszają ryzyko porażenia prądem.
- b) **Należy unikać kontaktu z uzmiennionymi powierzchniami jak rury, grzejniki, piece i lodówki.** Istnieje zwiększone ryzyko porażenia prądem, gdy Państwa ciało jest uzmiennione.
- c) **Urządzenie należy trzymać zabezpieczone przed deszczem i wilgocią.** Wniknięcie wody do elektronarzędzia podwyższa ryzyko porażenia prądem.
- d) **Nigdy nie należy używać kabla do innych czynności. Nigdy nie używać kabla do noszenia urządzenia za kabel, zawieszania lub do wyciągania wtyczki z gniazda. Kabel należy trzymać z daleka od wysokich temperatur, oleju; ostrych krawędzi lub ruchomych części urządzenia.** Uszkodzone lub poplątane kable zwiększają ryzyko porażenia prądem.
- e) **W przypadku, że elektronarzędziem pracuje się na świeżym powietrzu należy używać kabla przedłużającego, który dopuszczony jest do używania na zewnątrz.** Użycie dopuszczonego do używania na

zewnątrz kabla przedłużającego zmniejsza ryzyko porażenia prądem.

- f) **Jeśli nie można uniknąć posługiwania się elektronarzędziem w miejscu o dużej wilgotności należy użyć zabezpieczonego zasilacza domowego (RCD).** Stosowanie RCD zmniejsza ryzyko porażenia prądem elektrycznym.
- 3) **Bezpieczeństwo osób**
 - a) **Należy być uważnym, zważać na to co się robi i pracę elektronarzędziem rozpoczynać z rozsądkiem. Nie należy używać urządzenia gdy jest się zmęczonym lub pod wpływem narkotyków, alkoholu lub lekarstw.** Moment nieuwagi przy użyciu urządzenia może doprowadzić do poważnych obrażeń ciała.
 - b) **Należy nosić osobiste wyposażenie ochronne i zawsze okulary ochronne.** Noszenie osobistego wyposażenia ochronnego jak maska przeciwpyłowa, nie ślizgające się buty robocze, hełm ochrony lub ochrona słuchu, w zależności od rodzaju i użycia elektronarzędzia zmniejsza ryzyko obrażeń ciała.
 - c) **Należy zapobiec przypadkowemu uruchomieniu. Przed podłączeniem do sieci zasilającej i/lub zestawu baterii, podniesieniem urządzenia i przenoszeniem urządzenia należy sprawdzić, czy przełącznik znajduje się w pozycji wyłączenia.** W przypadku, że przy noszeniu urządzenia trzyma się palec na włączniku/wyłączniku lub włączone urządzenie podłączone zostanie do prądu, to może to doprowadzić do wypadków.
 - d) **Zanim urządzenie zostanie włączone należy usunąć narzędzia nastawcze lub klucze.** Narzędzie lub klucze, które znajdują się w ruchomych częściach urządzenia mogą doprowadzić do obrażeń ciała.
 - e) **Nie należy przeceniać swoich możliwości. Należy dbać o bezpieczną pozycję pracy i zawsze utrzymywać równowagę.** Przez to możliwa jest lepsza kontrola urządzenia w nieprzewidywanych sytuacjach.
 - f) **Należy nosić odpowiednie ubranie. Nie należy nosić luźnego ubrania lub biżuterii. Włosy, ubranie i rękawice należy trzymać z daleka od ruchomych części. Luźne ubranie, biżuteria lub długie włosy mogą zostać ujęte przez poruszające się części.**
 - g) **W przypadku, że możliwe jest zamontowanie urządzeń odsysających lub podchwytyjących należy upewnić się, czy są one właściwie podłączone i prawidłowo użyte.** Użycie tych urządzeń zmniejsza zagrożenie spowodowane pyłami.
 - 4) **Staranne obcowanie oraz użycie elektronarzędzi**
 - a) **Nie należy przeciążać urządzenia. Do pracy używać należy elektronarzędzia, które jest do tego przewidziane.** Odpowiednim narzędziem pracuje się lepiej i bezpieczniej w podanym zakresie sprawności.

- b) **Nie należy używać elektronarzędzia, którego włącznik/wyłącznik jest uszkodzony.** Elektronarzędzie, którego nie można włączyć lub wyłączyć jest niebezpieczne i musi zostać naprawione.
- c) **Należy odłączyć wtykę od źródła zasilania i/lub zestawu baterii, przed wykonaniem jakichkolwiek regulacji, zmiany akcesoriów lub podczas przechowywania elektronarzędzi.** Ten środek ostrożności zapobiega niezamierzonemu włączeniu się urządzenia.
- d) **Nie używane elektronarzędzia należy przechowywać poza zasięgiem dzieci. Nie należy dać narzędzia do użytku osobom, które jego nie znają lub nie przeczytały tych przepisów.** Używane przez niedoświadczoną osobę elektronarzędzia są niebezpieczne.
- e) **Urządzenie należy pieczołowicie pielęgnować. Należy kontrolować, czy ruchome części urządzenia funkcjonują bez zarzutu i nie są zablokowane, czy części nie są pęknięte lub uszkodzone, co mogłoby mieć wpływ na prawidłowe funkcjonowanie urządzenia. Uszkodzone części należy przed użyciem urządzenia oddać do naprawy.** Wiele wypadków spowodowanych jest przez niewłaściwą konserwację elektronarzędzi.
- f) **Narzędzia tnące należy utrzymywać ostre i czyste.** Starannie pielęgnowane narzędzia tnące z ostrymi krawędziami tnącymi zablokują się rzadziej i łatwiej się je prowadzi.
- g) **Elektronarzędzia, osprzęt, narzędzia itd. należy używać odpowiednio do tych przepisów i tak, jak jest to przewidziane dla tego specjalnego typu urządzenia. Uwzględnić należy przy tym warunki pracy i czynność do wykonania.** Użycie elektronarzędzi do innych niż przewidziane prace może doprowadzić do niebezpiecznych sytuacji.

- 5) **Staranne użytkowanie elektronarzędzi napędzanych akumulatorami**
- a) **Akumulatory należy ładować tylko w ładowarkach, które poleci producent.** Dla ładowarki, która nadaje się do ładowania określonych akumulatorów istnieje niebezpieczeństwo pożaru, gdy użyte zostaną inne akumulatory.
- b) **Do elektronarzędzi należy używać jedynie przewidzianych do tego akumulatorów.** Użycie innych akumulatorów może doprowadzić do obrażeń ciała i niebezpieczeństwa pożaru.
- c) **Nie używany akumulator należy trzymać z daleka od spinaczy, monet, kluczy, gwoździ, śrub lub innych małych przedmiotów metalowych, które mogłyby spowodować zmostkowanie kontaktów.** Zwarcie pomiędzy kontaktami akumulatora może spowodować oparzenia lub pożar.
- d) **Przy niewłaściwym użyciu możliwe jest wydostanie się cieczy z akumulatora. Należy unikać kontaktu z nią. Przy**

przypadkowym kontakcie splukać wodą. W przypadku, że ciecz dostała się do oczu należy dodatkowo skonsultować się z lekarzem. Ciecz akumulatorowa może doprowadzić do podrażnienia skóry lub oparzeń,

- 6) **Serwis**
- a) **Naprawę urządzenia należy zlecić jedynie kwalifikowanemu fachowcowi i przy użyciu oryginalnych części zamiennych.** To gwarantuje, że bezpieczeństwo urządzenia zostanie zachowane.

BELANGRIJKE EXTRA OSTRZEŻENIA PRZY UŻYTKOWANIU NOŻYC DO ŻYWOPŁOTU

1. **Nie zbliżać żadnej części ciała do ostrzy. Gdy ostrza są ruchu nie należy usuwać obciętych kawałków krzaków ani też ich przytrzymywać. Upewnić się, że urządzenie jest wyłączone, przed przystąpieniem do odblokowywania.** Chwila nieuwagi podczas używania nożyc do żywopłotu może spowodować poważne obrażenia.
2. **Przenosić nożyce trzymając za uchwyt, i z zatrzymanymi ostrzami. Zawsze zakładać pokrowiec do transportu lub przechowywania.** Właściwe obchodzenie się z nożycami do żywopłotu zredukuje ryzyko pokaleczenia się ostrzami.
3. **Jeśli narzędzie tnące może mieć kontakt z ukrytym okablowaniem, podczas działania narzędzie należy trzymać za izolowane powierzchnie.** Kontakt z 'aktywnym' okablowaniem może także spowodować obrażenie metalowych elementów i porażenie operatorem prądem elektrycznym.
4. **Sprawdzić żywopłot pod kątem obcych przedmiotów, np. drucianych siatek.**
5. **Nożyce do żywopłotów należy obsługiwać dwiema rękami. Używanie tylko jednej ręki może spowodować utratę kontroli nad narzędziem i doprowadzić do poważnych obrażeń.**

INSTRUKCJA BEZPIECZEŃSTWA DOTYCZĄCA MODUŁU AKUMULATORA

- a) **Nie demontuj, nie otwieraj lub nie niszczyć ogniw pomocniczych lub modułu akumulatora.**
- b) **Nie zwieraj ogniwa lub modułu akumulatora. Nie przechowuj ogniw lub modułu akumulatora w sposób bezładny**

w pudle lub szufladzie, gdzie mogą się wzajemnie zewrzeć lub ulec zwarciu przez inne metalowe przedmioty. Nie używany akumulator należy trzymać z daleka od spinaczy, monet, kluczy, gwoździ, śrub lub innych małych przedmiotów metalowych, które mogłyby spowodować zmostkowanie kontaktów. Zwarcie pomiędzy kontaktami akumulatora może spowodować oparzenia lub pożar.

- c) **Nie narażaj ogniw lub modułu akumulatora na działanie ciepła lub ognia. Unikaj składowania w miejscach pod bezpośrednim działaniem światła słonecznego.**
- d) **Nie narażaj ogniwo lub moduł akumulatora na uderzenia mechaniczne.**
- e) **W razie wycieku z ogniwa, nie dopuść, aby płyn zetknął się ze skórą lub dostał się do oczu. Jeśli już nastąpił kontakt z płynem, przemyj skażoną powierzchnię dużą ilością wody i zwróć się o pomoc medyczną.**
- f) **Nie używaj ogniwa lub modułu akumulatora nie przeznaczonego do pracy z danym urządzeniem.**
- g) **Utrzymuj ogniwa i moduł akumulatora w czystości i w stanie suchym.**
- h) **Jeśli zaciski ogniwa lub akumulatora zostały zanieczyszczone, oczyść je czystą i suchą szmatką.**
- i) **Ogniwa pomocnicze i moduł akumulatora należy przed użyciem naładować. Zawsze używaj właściwej ładowarki i przestrzegaj instrukcji ładowania zawartej w instrukcji obsługi dostarczonej przez producenta urządzenia.**
- j) **Nie pozostawiaj modułu akumulatora na długie ładowanie, jeśli go nie używasz.**
- k) **Po dłuższym okresie składowania może być niezbędne kilkukrotne naładowanie i rozładowanie ogniwo lub modułu akumulatora, aby uzyskać optymalną wydajność.**
- l) **Ogniwa pomocnicze oraz moduł akumulatora osiągają największą wydajność podczas pracy w normalnej temperaturze pokojowej (20°C ± 5°C).**
- m) **Podczas utylizacji akumulatorów należy oddzielić od siebie akumulatory o różnych systemach elektromechanicznych.**
- n) **Akumulatory należy ładować tylko w ładowarkach, które poleci producent. Nie należy używać ładowarki innej niż dostarczonej wraz z narzędziem. Ładowarka odpowiednia dla jednego rodzaju akumulatorów może stworzyć ryzyko pożaru, gdy użyje się jej z innym rodzajem akumulatorów.**
- o) **Nie używaj ogniwa lub modułu akumulatora nie przeznaczonego do pracy z danym urządzeniem.**
- p) **Trzymaj ogniwa i moduł akumulatora poza zasięgiem dzieci.**
- q) **Zachowaj oryginalne instrukcje produktu do wglądu.**

- r) **Kiedy to możliwe, wyjmij moduł akumulatora, jeśli urządzenia się nie używa.**
- s) **Zużyte ogniwa i akumulatory utylizuj zgodnie z zasadami gospodarki odpadami.**

SYMBOLE

	Aby zmniejszyć niebezpieczeństwo odniesienia obrażeń, użytkownik powinien przeczytać podręcznik z instrukcjami
	Ostrzeżenie
	Używać ochrony słuchu
	Używać ochrony wzroku
	Używać maski przeciwpyłowej
	Nie wystawiać na działanie deszczu.
	Nie wrzucać do ognia
	Nie wystawiać na działanie deszczu lub wody
 Li-Ion	Nie wyrzucać akumulatorów, Oddawać zużyte baterie do odpowiednich punktów zbierania lub recyklingu.
	



Ręce należy trzymać z dala od noża



Przed przystąpieniem do jakiegokolwiek regulacji, serwisowania lub konserwacji należy odłączyć akumulator od przycinarki żywoplotów.



Należy zakładać okulary ochronne



Odpady wyrobów elektrycznych nie powinny być wyrzucane razem z odpadami gospodarstwa domowego. Należy korzystać z recyklingu, jeśli istnieje odpowiednia infrastruktura. Porady dotyczące recyklingu można uzyskać u władz lokalnych lub sprzedawcy detalicznego.

DANE TECHNICZNE

Typ **WG261E WG261E.1 WG261E.9 (230-269- oznaczenie urządzenia, reprezentuje Bezprzewodowa przycinarka do żywoplotów)**

	WG261E/ WG261E.1	WG261E.9
Napięcie	220-240V~50/60Hz	
Zasilania	20V Max** litowo-jonowy	
Prędkość robocza bez obciążenia	2200/min	
Maks. Długość cięcia	44cm	
Średnica cięcia	16mm	
Czas ładowania (WG261E)	58 mins	
Czas ładowania (WG261E.1)	230 mins	
Waga urządzenia	2.4 kg	2.0 kg

**Napięcie mierzone bez obciążenia. Początkowe napięcie akumulatora osiąga wartość maksymalną 20 V. Napięcie nominalne wynosi 18 V.

LISTA KOMPONENTÓW

- Zatrask Pojemnika Bateryjnego ***
- Pojemnik Bateryjny ***
- UCHWYT TYLNY**
- UCHWYT PRZEDNI**
- OSŁONA OCHRONNA**
- RZEDNIA DŹWIGNIA PRZEŁĄCZNIKA (przełącznik główny)**
- DŹWIGNIA PRZEŁĄCZNIKA**
- OSTRZE**
- OSŁONA OSTRZA**

* Nie wszystkie pokazane na ilustracji akcesoria są dostarczane standardowo.

DANE DOTYCZĄCE HAŁASU

Ważone ciśnienie akustyczne	$L_{pA}=69.6\text{dB(A)}$ $K_{pA}=3\text{dB(A)}$
Ważona moc akustyczna	$L_{wA}=82.45\text{dB(A)}$ $K_{wA}=3\text{dB(A)}$

Używać ochrony słuchu.



INFORMACJE DOTYCZĄCE DRGAŃ

Łączna wartość drgań (suma wektora triax) określona według normy EN 60745:

Wartość przenoszenia wibracji: $a_n = 2.2\text{m/s}^2$

Niepewność $K = 1.5\text{ m/s}^2$

Zadeklarowana całkowita wartość wibracji może być wykorzystana do porównania jednego narzędzia z innym oraz może być użyta we wstępnej ocenie narażenia.



OSTRZEŻENIE: Wartość emisji wibracji w czasie rzeczywistego używania elektronarzędzia może się różnić od zadeklarowanej, w zależności od

Przycinarka do Krzewów Litowo-jonowa PL

sposobu używania narzędzia w następujących przykładach i innych sposobach używania narzędzia: Jak używane jest narzędzie oraz, czy materiał jest cięty czy wiercony. Czy narzędzie jest w dobrym stanie i czy jest prawidłowo konserwowane.

Czy używane są prawidłowe akcesoria narzędzia i czy narzędzie jest właściwie naostrzone oraz w dobrym stanie.

Czy dokręcone są szczęki na uchwycie i czy używane są jakiegokolwiek akcesoria antybiracyjne.

Oraz, czy narzędzie jest używane zgodnie z przeznaczeniem i według instrukcji.

Nieprawidłowe prowadzenie tego narzędzia może spowodować syndrom wibracji rąk

! **OSTRZEŻENIE:** W szczególności, oszacowanie poziomu ekspozycji w rzeczywistych warunkach używania powinno brać także pod uwagę wszystkie elementy cyklu działania, takie jak czasy wyłączenia narzędzia i czas bezczynności, ale nie rzeczywiście wykonywaną pracę. Może to znacznie zmniejszyć poziom ekspozycji w całym okresie pracy.

Pomoc w minimalizacji narażenia na wibracje.

Należy ZAWSZE używać ostrych dłut, wiertel i ostrzy. Narzędzie należy konserwować z godnie z instrukcjami i prawidłowo smarować (w odpowiednich miejscach). Jeśli narzędzie jest używane regularnie należy zakupić akcesoria antywibracyjne.

Należy zaplanować harmonogram pracy w celu rozłożenia używania narzędzi wytwarzających wysoki poziom drgań na kilka dni.

AKCESORIA

	WG261E	WG261E.1	WG261E.9
Oslona ostrza	1	1	1
Oslona ochronna	1	1	1
Ładowarki	1 (WA3880)	1 (WA3760)	/
Pojemnik Bateriajny	1 (WA3551)	2 (WA3550.1)	/

Zaleca się zakup wszystkich akcesoriów w sklepie, gdzie zakupiono narzędzie. Więcej szczegółów można znaleźć w dodatkowym opakowaniu. Personel sklepu może również udzielić pomocy i porad.

INSTRUKCJA OBSŁUGI



UWAGA: Przed użyciem narzędzia należy uważnie przeczytać instrukcje.

Użytkowanie zgodnie z przeznaczeniem

Urządzenie przeznaczone jest do cięcia i przycinania żywoptłotów iź krzewów wżogrodach przydomowych iź działkowych.



OSTRZEŻENIE: Nie wolno używać nożyc bez zamontowanej osłony ochronnej i uchwytu przedniego.

MONTAŻ I OBSŁUGA

DZIAŁANIE	RYСУNEK
MONTAŻ	
Montaż osłony ochronnej	Patrz Rys. A
Montaż uchwytu przedniego NOTATKA: Przed zamontowaniem przedniego uchwytu poluzuj długą śrubę. UWAGA: Włączenie urządzenia będzie uniemożliwione, jeżeli uchwyt nie zostanie prawidłowo złożony	Patrz Rys. B1, B2, B3
Sprawdzenie stanu naładowania akumulatora (Wyłącznie dla WG261E)	Patrz Rys. C
Demontaż i montaż akumulatora	Patrz Rys. D
Ładowanie akumulatorów Akumulatory są NIENAŁADOWANE i należy je naładować przed użyciem. Więcej szczegółów znajduje się w instrukcji obsługi ładowarki WA3760/ WA3880	
DZIAŁANIE	
Rozruch i zatrzymywanie	Patrz Rys. E1, E2
Przycinanie górnych gałęzi ! OSTRZEŻENIE: Zabrania się używania urządzenia jeżeli brakuje części urządzenia, urządzenie jest uszkodzone lub zepsute. Nie używać nożyc do cięcia roślin, jeżeli wszystkie uszkodzone części nie zostały wymienione lub naprawione. Niespełnienie tego warunku może spowodować poważne uszkodzenia ciała. NIE WOLNO UŻYWAĆ NOŻYC BEZ ZAMONTOWANEJ OSŁONY OCHRONNEJ I UCHWYTU PRZEDNIEGO.	Patrz Rys. F1
przycinanie boków	Patrz Rys. F2

SMAROWANIE OSTRZA

UWAGA: Aby uniknąć uszkodzenia ostrza, należy używać wyłącznicze zalecanego smaru (WD-40).

Patrz Rys.
G

OCHRONA ŚRODOWISKA



Odpady wyrobów elektrycznych nie powinny być wyrzucane razem z odpadami gospodarstwa domowego. Należy korzystać z recyklingu, jeśli istnieje odpowiednia infrastruktura. Porady dotyczące recyklingu można uzyskać u władz lokalnych lub sprzedawcy detalicznego.

UŻYTKOWANIE NOŻYC

Przednią dźwignię można aktywować z trzech stron, co daje więcej możliwości wygodniejszego chwycenia. Przed przystąpieniem do przycinania należy sprawdzić obszar i usunąć wszelkie obce przedmioty, które mogłyby zostać zaplątane w ostrza. Przed włączeniem nożyc należy zawsze ująć oburącz, z ostrzem skierowanym od siebie.

Podczas cięcia młodych roślin należy przykładać nożyce szerokim, zamasztyłym ruchem, aby gałęzie natrafiały bezpośrednio na ostrze. (patrz rys. F1&F2)

Przed rozpoczęciem cięcia należy poczekać, aż ostrza rozpędzą się do maksymalnej prędkości roboczej. Podczas pracy należy zawsze oddalać się od osób postronnych i twardych przedmiotów, takich jak ściany, duże kamienie, drzewa, pojazdy, itp.

Jeżeli ostrze zakleszczy się, należy natychmiast zatrzymać nożyce. Następnie należy odłączyć ją od sieci zasilającej i oczyścić ostrze z zakleszczonych pozostałości materiału ciętego.

Podczas cięcia kolczastych lub ciernistych roślin należy nosić rękawice ochronne.

Nożyce należy prowadzić tak, aby gałęzie trafiały bezpośrednio na krawędź tnącą.

Nie wolno próbować ciąć zbyt grubych gałęzi.

PRZycinanie GÓRNYCH GAŁĘZI

Nożyce należy prowadzić szerokim, zamasztyłym ruchem (patrz rys. F1). Lekkie pochylenie ostrza w dół zgodnie z kierunkiem cięcia daje najlepsze wyniki.

PRZycinanie BOKÓW

Podczas przycinania boków żywopłotu należy zacząć cięcie od dołu i posuwać się w górę (patrz rys. F2), zniżając żywopłot ku górze. Taki kształt odłoni więcej gałęzi i zapewni bardziej równomierny wzrost żywopłotu.

KONSERWACJA

Przed przystąpieniem do jakiegokolwiek regulacji, serwisowania lub konserwacji należy odłączyć akumulator od przycinarki żywopłotów.

W narzędziu nie ma żadnych części, które wymagałyby serwisowania przez użytkownika. Nigdy nie należy używać wody czy środków czyszczących do czyszczenia narzędzia z napędem elektrycznym.

Czyścić suchą szmatką. Zawsze należy przechowywać narzędzie w suchym miejscu. Utrzymywać w czystości otwory wentylacyjne silnika. Utrzymywać wszystkie urządzenia sterujące w czystości. W otworach wentylacyjnych mogą pojawiać się iskry, jest to normalne i nie spowoduje uszkodzenia narzędzia.

DEKLARACJA ZGODNOŚCI

My,
Positec Germany GmbH
Grüner Weg 10, 50825 Cologne, Germany

Deklarujemy, że produkt,
Opis **Bezprzewodowa przycinarka do żywopłotów WORX**
Typ **WG261E WG261E.1 WG261E.9(230-269-oznaczenie urzędzenia, reprezentuje Bezprzewodowa przycinarka do żywopłotów)**
Funkcja **Przycinanie żywopłotów i krzaków**

Jest zgodny z następującymi dyrektywami,
2006/42/EC, 2014/30/EU, 2011/65/EU, 2000/14/EC zmienioma dyrektywą 2005/88/EC

2000/14/EC zmieniona dyrektywą 2005/88/EC:

- Procedura oceny zgodności zgodna z

Aneksem V Dyrektywy

- Moc dźwięku **82.45dB(A)**

- Deklarowana gwarantowana moc dźwięku **83.0dB(A)**

Normy są zgodne z,

EN 60745-1, EN 60745-2-15, EN ISO 3744, EN 55014-1, EN 55014-2

Osoba upoważniona do kompilacji pliku technicznego,

Nazwa Marcel Filz

Adres Positec Germany GmbH

Grüner Weg 10, 50825 Cologne, Germany



2018/12/10

Allen Ding

Zastępca głównego inżyniera,

testowanie i certyfikacja

Positec Technology (China) Co., Ltd

18, Dongwang Road, Suzhou Industrial

Park, Jianguo 215123, P. R. China

Przycinarka do Krzewów Litowo-jonowa PL

ELEKTROMOS KÉZISZERSZÁMOK BIZTONSÁGOS HASZNÁLATÁVAL KAPCSOLATOS ÁLTALÁNOS FIGYELMEZTETÉSEK



FIGYELEM Olvasson el minden biztonsági figyelmeztetést és valamennyi utasítást. A figyelmeztetések és utasítások figyelmen kívül hatása áramütést, tüzet és/ vagy súlyos sérülést eredményezhet.

Őrizzen meg minden figyelmeztetést és utasítást, a jövőben szüksége lehet ezekre.

A figyelmeztetéseken használatos "elektromos kéziszerszám" kifejezés az ön hálózatról üzemeltetett (vezetékes) elektromos kéziszerszámára vagy akkumulátoros (vezetékek nélküli) elektromos kéziszerszámára vonatkozik.

1) A munkaterület biztonsága

a) A munkaterületet tartsa tisztán és jól megvilágítva. A zsúfolt vagy sötét munkaterület balesetkezhez vezethet.

b) Ne üzemeltessen elektromos kéziszerszámot robbanékony légkörben, például gyúlékony folyadékok, gázok vagy por jelenléte mellett. Az elektromos kéziszerszámok használata során szikrák keletkeznek, amelyek hatására a por vagy gáz kigyulladhat.

c) Elektromos kéziszerszámok működtetése közben tartsa távol a gyermekeket és bámészködőket. A figyelem elterelése kontrollvesztést eredményezhet.

2) Elektromos biztonság

a) Az elektromos kéziszerszámok dugójának illeszkednie kell a dugaljba. Soha, semmilyen módon ne módosítsa a dugót. Földelt elektromos kéziszerszámokkal ne használjon adaptert. Ha nem módosított dugókat és megfelelő dugaljat használ, azzal csökkenti az áramütés kockázatát.

b) Ne érintse meg a földelt felületeket, például csöveket, radiátorokat, tűzhelyeket vagy hűtőszekrényeket. Ha a test földelt, nagyobb az áramütés kockázata.

c) Ne tegye ki esőnek vagy nedves körülményeknek az elektromos kéziszerszámokat. Ha egy elektromos kéziszerszámba víz kerül, megnő az áramütés kockázata.

d) Vigyázzon a szerszám kábelére. Soha ne hordozza, húzogassa vagy húzza ki az áramból az elektromos kéziszerszámot a kábelnél fogva. A kábelt tartsa távol a

hőtől, olajtól, éles peremektől vagy mozgó részekről. A sérült vagy összekubancolódott kábel növeli az áramütés kockázatát.

e) Ha az elektromos kéziszerszámot szabadterben üzemelteti, használjon külső használatra alkalmas hosszabbítót. A külső használatra alkalmas kábel használatával csökken az áramütés kockázata.

f) Ha elkerülhetetlen, hogy az elektromos kéziszerszámot nedves helyen működtesse, használjon maradékáram-működtetésű megszakító (RCD) védelemmel rendelkező áramforrást. A maradékáram-működtetésű megszakító használata csökkenti az áramütés kockázatát.

3) Személyi biztonság

a) Az elektromos kéziszerszám működtetése közben maradjon éber, figyeljen arra, amit csinál, és használja a józan eszét. Ne működtesse az elektromos kéziszerszámot, ha fáradt, illetve gyógyszerek, alkohol vagy drogok hatása alatt áll. Egy pillanatnyi figyelmetlenség az elektromos kéziszerszámok működtetése közben súlyos sérülésekhez vezethet.

b) Használjon személyi védőfelszereléseket. Mindig használjon szemvédelmet. A személyi védőfelszerelés, például pormaszok, csúszásmentes biztonsági lábbeli, védősisak vagy szükség esetén hallásvédelem használatával csökkenthető a személyi sérülések kockázata.

c) Kerülje el, hogy a szerszám véletlenül működésbe lépjen. Mielőtt az elektromos kéziszerszámot áramhoz csatlakoztatná, behelyezné az akkumulátort, felvenné vagy vinné a szerszámot ellenőrizze, hogy a kapcsoló "ki" helyzetbe legyen állítva. Ha a szerszám hordozásakor ujját a kapcsolón tartja, vagy áram alá helyezi a bekapcsolt készüléket, az balesetekhez vezethet.

d) Mielőtt az elektromos kéziszerszámot bekapcsolná, távolítsa el róla minden állítókulcsot. Ha az elektromos kéziszerszám forgórészein állítókulcs marad, az személyi sérüléshez vezethet.

e) Ne próbáljon túl messzire nyúlni. Mindig vigyázzon, hogy stabilan álljon, és őrizz meg egyensúlyát. Ez segít, hogy váratlan helyzetekben uralja az elektromos kéziszerszámot.

f) Viseljen megfelelő öltözéket. Ne viseljen bő ruházatot vagy hosszú ékszert. Háját, ruházatát és kesztyűjét tartsa a mozgó alkatrészekről távol. A bő ruházatot, hosszú ékszert vagy hosszú hajat bekapathatják a mozgó elemek.

g) Ha a szerszámhoz porszivó vagy gyűjtő csatlakoztatható, vigyázzon, hogy ezeket csatlakoztassa és megfelelően használja. A porgyűjtő használatával csökkenthetőek a porral kapcsolatos kockázatok.

4) Az elektromos kéziszerszám használata és karbantartása

- a) **Ne erőltesse az elektromos kéziszerszámot. Mindig megfelelő elektromos kéziszerszámot használjon.** Ha a megfelelő elektromos kéziszerszámot használja, azzal a rendeltetési területén jobban és biztonságosabban elvégezhető a munka.
- b) **Ne használja az elektromos kéziszerszámot, ha azt nem lehet kikapcsolni.** Ha egy elektromos kéziszerszám nem szabályozható a kapcsolóval, az veszélyes, és javításra szorul.
- c) **Mielőtt a szerszámot beállítaná, tartozékot cserélné, illetve tároláskor húzza ki a dugót az áramforrásból, és/vagy vegye ki az akkumulátort az elektromos kéziszerszámából.** Ezekkel a megelőző biztonsági intézkedésekkel csökken annak a kockázata, hogy a kéziszerszám véletlenül bekapcsoljon.
- d) **Az elektromos kéziszerszámokat használaton kívül tartsa a gyermekektől távol, és ne hagyja, hogy a szerszámot vagy ezeket az utasításokat nem ismerő személyek működtessék azt.** A tapasztalatlan felhasználók kezében az elektromos kéziszerszámok veszélyessé válnak.
- e) **Tartsa karban az elektromos kéziszerszámokat. Ellenőrizze, hogy a mozgó elemek megfelelően helyezkednek-e el és nem szorultak-e be, az alkatrészek épek, és semmilyen más hiba nincs kihatással az elektromos kéziszerszám működésére. Ha sérülést talál, használat előtt javíttassa meg a szerszámot.** A nem megfelelően karbantartott elektromos kéziszerszámok sok balesetet okoznak.
- f) **A vágószerszámokat tartsa tisztán, és figyeljen, hogy élesek maradjanak.** A megfelelően karbantartott, éles vágószerszámok ritkábban akadnak meg, és egyszerűbben irányíthatóak.
- g) **Az elektromos kéziszerszámot, a kiegészítőket és fejeket használja a fenti utasításoknak megfelelően, figyelembe véve a munkakörülményeket és az elvégzendő munkát.** Ha az elektromos kéziszerszámot nem rendeltetésszerűen használja, az veszélyhelyzetet teremthet.
- 5) **Az akkumulátoros kéziszerszám használata és karbantartása**
- a) **Csak a gyártó által javasolt töltővel töltsse fel.** Ha egy adott akkumulátorhoz megfelelő töltőt másik akkumulátorral használ, az tűzveszélyes lehet.
- b) **Az elektromos kéziszerszámokat csak a kijelölt akkumulátorokkal használja.** Ha más akkumulátorokat használ, az sérülés- és tűzveszélyes.
- c) **Az akkumulátorokat használaton kívül tartsa a fémtárgyaktól, például gemkapcsoktól, pénzérméktől, kulcsoktól, szögektől, csavaroktól vagy**

más kis fémtárgyaktól távol, mert ezek összekapcsolhatják a pólusokat. Az akkumulátor pólusainak rövidzárlata égés- és tűzveszélyes.

- d) **Nem megfelelő körülmények között az akkumulátorból folyadék szivároghat; kerülje az érintkezést ezzel a folyadékkal. Véletlen érintkezés esetén mossa le a vizel. Ha a folyadék szembe kerül, mossa ki vízzel, és forduljon orvoshoz.** Az akkumulátorból szivárgó folyadék irritációt vagy égési sérülést okozhat.

6) Szerviz

- a) **Az elektromos kéziszerszámot csak képzett szerelő javíthatja megfelelő cserealkatrészekkel.** Ez biztosítja az elektromos kéziszerszám biztonságos működését.

A SÖVÉNYVÁGÓVAL KAPCSOLATOS BIZTONSÁGI UTASÍTÁSOK

- Vigyázzon, hogy minden testrészét távol tartsa a késtől. Ha a kés mozgásban van, ne próbálja meg kivenni a levágott anyagot, és ne tartsa meg a vágandó anyagot. Ha a beszorult anyagot akarja kitészíteni, ellenőrizze, hogy a kapcsoló "ki" állásban legyen.** Egy pillanatnyi figyelmetlenség a sövényvágó működtetése közben súlyos sérülésekhez vezethet.
- Hordozáskor a sövényvágót a markolatnál fogja, és várja meg, hogy a kés mozgása leálljon. A sövényvágó szállításához vagy tárolásához mindig tegye fel a vágóélvédőt.** A sövényvágó megfelelő kezelésével csökken a vágóél okozta személyi sérülések esélye.
- Ha fennáll a veszély, hogy a vágótartozék rejtett vezetőket érint, az elektromos kéziszerszámot tartsa szigetelt tapadófelület mellett.** Ha a vágótartozék feszültség alatt álló vezetőket érint, az elektromos kéziszerszám külső fémalatrészei feszültség alá kerülhetnek, aminek hatására a szerszám működtetője áramütötje szenvedhet.
- Ellenőrizze, hogy nem akadtak-e be idegen tárgyak, például drótkerítés.**
- Amikor a sövényvágót használja, fogja azt mindkét kezével. Ha egy kézzel fogja, elveszítheti fölötté az irányítást, ami súlyos sérüléshez vezethet.**

AZ AKKUMULÁTORRAL KAPCSOLATOS BIZTONSÁGI FIGYELMEZTETÉSEK

- a) Az akkumulátort ne szedje szét, ne nyissa fel és ne vágja meg.
- b) Ne zárja rövidre az akkumulátort. Az akkumulátorokat ne tárolja olyan dobozban vagy fiókban, ahol rövidre zárhatják egymást, vagy valamilyen vezető anyag a rövidzárlatukat okozhatja. Az akkumulátorokat használaton kívül tartsa a fémtárgyaktól, például gemkapcsoktól, pénzérméktől, kulcsoktól, szövegtől, csavaroktól vagy más kis fémtárgyaktól távol, mert ezek összekapcsolhatják a pólusokat. Az akkumulátor pólusainak rövidzárlata égés- és tűzveszélyes.
- c) Ne tegye ki hőnek vagy tűznek az akkumulátort. Ne tárolja közvetlen napfényben.
- d) Az akkumulátort ne tegye ki ütésnek.
- e) Ha az akkumulátor szivárog, vigyázzon, hogy a folyadék ne kerüljön a bőrre vagy szembe. Amennyiben a bőrre vagy szembe kerül, az érintett területet mossa le bő vízzel, és forduljon orvoshoz.
- f) Az akkumulátor vagy egy cella lenyelése esetén azonnal forduljon orvoshoz.
- g) Vigyázzon, hogy az akkumulátor tiszta és száraz maradjon.
- h) Ha az akkumulátor pólusaira szennyeződés kerül, azt egy tiszta, száraz ruhával törölje le.
- i) Az akkumulátort használat előtt fel kell tölteni. A töltést mindig az utasításoknak megfelelően, helyes eljárást használva végezze.
- j) Használaton kívül ne hagyja töltőn az akkumulátort.
- k) Hosszan tartó tárolást követően a maximális teljesítmény elérése érdekében szükséges lehet, hogy az akkumulátort többször feltöltse és lemerítse.
- l) Az akkumulátor szobahőmérsékleten ($20\text{ }^{\circ}\text{C} \pm 5\text{ }^{\circ}\text{C}$) használva nyújtja a legjobb teljesítményt.
- m) Az akkumulátorok ártalmatlanításakor a különböző elektrokémiai rendszereket különítse el egymástól.
- n) Csak a WORX által javasolt töltővel töltsse fel. Kizárólag a készülékhez való használatra mellékelt töltőt használja. Ha egy adott akkumulátorhoz megfelelő töltőt másik akkumulátorral használ, az tűzveszélyes lehet.
- o) Ne használjon a készülékkel való használatra tervezettől eltérő akkumulátort.
- p) Az akkumulátort gyermekektől távol tartandó.
- q) Őrizze meg a termékhez mellékelt

utasításokat, a későbbiekben szüksége lehet ezekre.

- r) Amikor a szerszámot nem használja, vegye ki belőle az akkumulátort.
- s) Ártalmatlanításnál megfelelően járjon el.

SZIMBÓLUMOK

	A sérülésveszély csökkentése érdekében a felhasználónak el kell olvasnia az utasításokat.
	Figyelmeztetés
	Viseljen hallásvédőt
	Viseljen védőszemüveget
	Viseljen pormaszkot
	Ne tegye ki nedvességnek
	Ne dobja tűzbe
	Ne tegye ki esőnek vagy víznek
 Li-Ion	Az akkukat ne dobja ki, a lemerült akkukat vigye a helyi gyűjtő- vagy újrahasznosító pontokra.
	Tartsa távol a kezét!



Bármilyen állítás, javítás vagy karbantartási művelet előtt vegye ki az akkumulátort a sövényvágóból.



Viseljen védőszemüveget



A leselejtezett elektromos gépek nem dobhatók a háztartási hulladék közé. Ha van a közelben elektromos hulladékokat gyűjtő központ, vigye oda a gépet. Az újrahasznosítási lehetőségekről tájékozódjon a helyi hatóságoknál vagy a kereskedőnél.

AZ ALKATRÉSZEK LISTÁJA

1. AKKUMULÁTOR KIOLDÓGOMBJA *

2. AKKUMULÁTOR *

3. HÁTSÓ FOGANTYÚ

4. ELÜLSŐ FOGANTYÚ

5. BIZTONSÁGI ESZKÖZ

6. ELÜLSŐ KAPCSOLÓKAR (KÖRKÖRÖS KAPCSOLÓ FUNKCIÓ)

7. HÁTSÓ KAPCSOLÓGOMB

8. KÉS

9. KÉSTOK

* Nem minden készülék tartalmazza valamennyi, a fentiekben felsorolt alkatrészt.

MŰSZAKI ADATOK

Típus **WG261E WG261E.1 WG261E.9**
(230-269- a megnevezés akkumulátoros sövényvágót jelöl)

	WG261E/ WG261E.1	WG261E.9
Névleges feszültség	220-240V~50/60Hz	
Névleges teljesítmény	20V Max** lítium-ion	
Üresjárat sebesség	2200 ford./perc	
Maximális vágáshossz	44cm	
Vágási átmérő	16mm	
Töltésidő (WG261E)	58 mins	
Töltésidő (WG261E.1)	230 mins	
A gép súlya	2.4 kg	2.0 kg

**Terhelés nélküli feszültség. Az akkumulátor kezdő feszültsége maximum 20 volt. A névleges feszültség 18 volt.

ZAJÉRTÉKEK

A-súlyozású hangnyomásszint $L_{pA} = 69.6 \text{ dB(A)}$
 $K_{pA} = 3 \text{ dB(A)}$

A-súlyozású hangerő $L_{WA} = 82.45 \text{ dB(A)}$
 $K_{WA} = 3 \text{ dB(A)}$

Viseljen hallásvédőt



REZGÉSÉRTÉKEK

Az EN 60745 szabvány szerint meghatározott összes rezgés (háromtengelyű vektoriális összeg) a következő:

Rezgéskibocsátás : $a_n = 2.2 \text{ m/s}^2$

Bizonytalanság $K = 1.5 \text{ m/s}^2$

A hivatalos összesített rezgésszint a szerszámok összehasonlítására, illetve a kitétség előzetes felmérésére használható.



FIGYELEM: Az elektromos kéziszerszám használata során a rezgéskibocsátás eltérhet a fenti értéktől attól függően, hogy a szerszámot hogyan használják. Az érték függhet az alábbiaktól:

Hogyan használják a szerszámot, milyen anyagokat vágnak vagy fúrnak.

Az eszköz jó állapotban van-e, megfelelően karbantartják-e.

Megfelelő tartozékokat használnak-e az eszközhöz, vigyáznak-e, hogy éles legyen és jó állapotban maradjon.

A markolat megfelelően rögzül-e, használnak-e rezgéscsillapító tartozékokat.

A szerszámot rendeltetészerűen, kialakításának és a jelen utasításoknak megfelelően használják-e.

Ha a szerszámot nem kezelik megfelelően, kéz-kar vibrációs szindrómát okozhat.



FIGYELEM: A pontosság érdekében az expozíciós szint becslött értékéhez a valós használati körülmények között figyelembe kell venni a működési ciklus valamennyi elemét, így azt az időt is, amikor a szerszám ki van kapcsolva, és amikor üresjáratban működik. Ez a teljes munkaidőszak viszonylatában jelentősen csökkentheti az expozíciós szintet.

A rezgéskockázatnak való kitettséget az alábbiakkal csökkentheti:

MINDIG éles vésőt, pengét, és hegyes fúrófejet használjon.

Az eszközt jelen utasításoknak megfelelően tartsa karban, és vigyázzon a megfelelő kenésre (ahol erre szükség van).

Ha rendszeresen használja az eszközt, vásároljon rezgéscsillapító tartozékokat.

Úgy tervezzé meg a munkáját, hogy a magas rezgésszámú eszközök használatát igénylő feladatokat több napra ossza el.

TARTOZÉKOK

	WG261E	WG261E.1	WG261E.9
Késcok	1	1	1
Biztonsági eszköz	1	1	1
Töltő	1 (WA3880)	1 (WA3760)	/
Akkumulátor	1 (WA3551)	2 (WA3550.1)	/

Javasoljuk, hogy a tartozékokat ugyanabból a boltból vásárolja meg, ahol a szerszámot is vásárolta. További részleteket a tartozék csomagolásán talál. Kérjen segítséget és tanácsot a bolti eladótól.

HASZNÁLATI UTASÍTÁSOK



MEGJEGYZÉS: Mielőtt a szerszámot használná, olvassa el figyelmesen az utasításokat.

Rendeltetés

Ez a gép a célja, hogy belföldön használható vágás és sövények és bokrok vágására.



FIGYELMEZTETÉS: Ne használja a terméket a védőpajzs és az elülső markolat nélkül.

ÖSSZESZERELÉS ÉS MŰKÖDÉS

MŰVELET	ÁBRA
ÖSSZESZERELÉS	
A biztonsági védő felszerelése	Lásd az A ábrát
Elülső fogantyú felszerelése MEGJ.: Lazítsa meg a hosszú csavart az elülső fogantyú felszerelése előtt. MEGJEGYZÉS: Ha a fogantyú helytelenül van összeszerelve, az akkus kiegészítet nem lehet bekapcsolni.	Lásd az B1, B2 és B3 ábrát
Az akku feltöltöttségi állapotának ellenőrzése (csak a WG261E esetén)	Lásd az C ábrát
Az akkumulátor eltávolítása vagy behelyezése	Lásd az D ábrát
Az akkumulátor feltöltése Az akkumulátor NINCS FELTÖLTVE, használat előtt előbb fel kell tölteni. További részletek a töltő használati útmutatójában: WA3760/ WA3880	
MŰKÖDÉS	
Elindítás és leállítás	Lásd az E1, E2 ábrát
Felső vágás FIGYELEM: Ha a gép valamelyik alkatrésze hiányzik, károsodott vagy eltört, a károsodott alkatrészek cseréje vagy megjavítása előtt ne működtesse a sövényvágót. Ezen intelem figyelmen kívül hagyása súlyos testi sérülésekhez vezethet. Ne használja a terméket a biztonsági lap és az elülső markolat nélkül.	Lásd az F1 ábrát
Oldalsó vágás	Lásd az F2 ábrát

A kés kenése

MEGJEGYZÉS: A vágóél károsodásának elkerüléséért fontos követelmény, hogy mindig az előírt standard kenőolajat használja (WD-40).

Lásd a G ábrát

MEGFELELŐSÉGI NYILATKOZAT

A gyártó,
Positec Germany GmbH
Grüner Weg 10, 50825 Cologne, Germany

Kijelenti, hogy a termék
Leírás **WORX Vezeték nélküli sövényegyengető**
Típus **WG261E WG261E.1 WG261E.9(230-269-
a megnevezés akkumulátoros sövényvágó
jelöl)**
Rendeltetés **Sövények és bokrok vágása**

Megfelel a következő irányelveknek,
**2006/42/EC, 2014/30/EU, 2011/65/EU, 2000/14/
EC módosítva 2005/88/EC**

2000/14/EC módosítva 2005/88/EC:
- Megfelelőség-felmérési eljárás az **V. függelék**
értelmében
- Mért hangerő-szint **82.45dB(A)**
- Garantált hangerő-szint **83.0dB(A)**

Az alábbi normáknak,
**EN 60745-1, EN 60745-2-15, EN ISO 3744,
EN 55014-1, EN 55014-2**

A műszaki dokumentáció összeállítására jogosult
személy:
Név: Marcel Filz
Cím: Positec Germany GmbH
Grüner Weg 10, 50825 Cologne, Germany



2018/12/10
Allen Ding
Helyettes főmérnök, Tesztelés és minősítés
Positec Technology (China) Co., Ltd
18, Dongwang Road, Suzhou Industrial
Park, Jiangsu 215123, P. R. China

A SÖVENYVÁGÓ HASZNÁLATA

Felhívjuk figyelmét, hogy az elülső kapcsolókar három oldalról aktiválható, hogy megtalálja a kényelmes fogást. Mielőtt vágást végezne, ellenőrizze a vágási területet, és szedje ki az idegen tárgyakat, amelyeket a szerszám feldobhatna, vagy amelyek a kés mellé szorulhatnak. Bekapcsolás előtt a sövényvágót fogja meg mindkét kezével, és tartsa távol a többi testrészétől.

Friss ágak vágásakor széles, söprő mozdulatot használjon, hogy az ágak közvetlenül a kés útjába kerüljenek. (Lásd az F1 és F2 ábrákat).

Mielőtt a vágást elkezdené, várja meg, hogy a kések elérjék a maximális sebességet. Működés közben tartsa távol a kést az emberektől és tárgyaktól, például falaktól, nagy kövektől, faktól, járművektől, stb.

Ha a kés elakad, azonnal állítsa le a sövényvágót. Mielőtt megpróbálná kiszedni a beszorult hulladékot, engedje fel a két kapcsolókart (6 és 7).

Tovises vagy szúrósz ágak vágásakor viseljen kesztyűt. Ne próbáljon olyan ágakat vágni, amelyek túl vastagok a kések számára.

FELSŐ VÁGÁS

Használjon széles, söprő mozdulatot (Lásd F1 ábrát). A legjobb eredményt akkor éri el, ha a vágókést kicsit megdönti mozgásirányba.

OLDALSÓ VÁGÁS

Ha a sövény oldalát vágja, alulról felfele haladjon (Lásd F2 ábra), fent befele kerekítve a sövény peremét. Így a sövény felülete nagyobb lesz, ami egyenletesebb növekedést eredményez.

KARBANTARTÁS

Bármilyen állítás, javítás vagy karbantartási művelet előtt vegye ki az akkumulátort a sövényvágóból.

A szerszám nem tartalmaz a felhasználó által javítható alkatrészeket. Soha ne használjon vizet vagy vegyi tisztítószeret a szerszám tisztításához. Törölje tisztára egy száraz ronggyal. A szerszámot mindig száraz helyen tárolja. Tartsa tisztán a motor szellőzőnyílásait. Minden szabályozóeszközt tartson pormentesen.

KÖRNYEZETVÉDELEM



A leselejtezett elektromos termékek nem dobhatók ki a háztartási hulladék közé. Ha van a közelben elektromos hulladék gyűjtő udvar, vigye oda a terméket. Az újrahasznosítási lehetőségekről tájékozódjon a helyi hatóságoknál vagy a kereskedőnél.

Akkumulátoros Sövényvágó HU

AVERTISMENTE GENERALE DE SIGURANȚĂ PENTRU UNELTE ELECTRICE



AVERTISMENT Citiți toate avertismentele de siguranță și

toate instrucțiunile. Dacă nu respectați toate avertismentele și instrucțiunile de mai jos, există riscul electrocutării, incendiului și/sau al accidentării grave.

Păstrați toate avertismentele și instrucțiunile pentru consultări ulterioare.

Termenul „unealtă electrică” din avertismente se referă la o unealtă electrică alimentată de la rețeaua de energie electrică (prin cablu) sau la o unealtă electrică alimentată de la un acumulator (fără cablu).

1) SIGURANȚA ZONEI DE LUCRU

- a) **Mențineți zona de lucru curată și bine iluminată.** Zonele de lucru în dezordine și întunecoase favorizează accidentele.
- b) **Nu utilizați uneltele electrice în atmosfere explozive, de exemplu în prezența unor lichide, gaze sau praf inflamabile.** Uneltele electrice provoacă scântei ce pot aprinde pulbera sau vaporii.
- c) **Asigurați-vă că nu sunt în apropiere persoane și copii în timpul funcționării unei unelte electrice.** Distragerea atenției poate duce la pierderea controlului uneltei.

2) SIGURANȚA ELECTRICĂ

- a) **Fișele uneltei electrice trebuie să se potrivească perfect în priza de alimentare. Nu modificați niciodată ștecherul. Nu folosiți niciun adaptor pentru uneltele electrice cu împământare.** Utilizarea ștecherelor nemodificate în prize corespunzătoare va reduce riscul electrocutării.
- b) **Evitați contactul fizic cu suprafețe cu legătură la pământ, cum ar fi țevi, radiatoare, mașini de gătit sau frigider.** Riscul electrocutării este mai mare în cazul în care corpul dumneavoastră vine în contact cu suprafața împământată.
- c) **Nu expuneți uneltele electrice la ploaie sau la umiditate.** Dacă intră apă în unealta electrică, riscul electrocutării este mai mare.
- d) **Nu deteriorați cablul de alimentare. Nu folosiți niciodată cablul pentru transportarea, tragerea sau scoaterea din priză a uneltei electrice.** Păstrați cablul de alimentare la distanță de căldură, ulei, margini ascuțite sau părți mobile. Cablurile deteriorate sau încurcate măresc riscul electrocutării.
- e) **Când folosiți unealta electrică în exterior, utilizați un prelungitor potrivit pentru utilizarea în exterior.** Utilizarea unui cablu potrivit pentru uzul în exterior reduce riscul electrocutării.
- f) **Dacă utilizarea uneltei electrice într-un**

loc umed nu poate fi evitată, folosiți o alimentare protejată cu dispozitiv de curent rezidual (RCD). Folosirea unui dispozitiv RCD reduce riscul electrocutării.

3) SIGURANȚA PERSONALĂ

- a) **Fiți concentrat, urmăriți ceea ce faceți și dați dovadă de simț practic când folosiți o unealtă electrică. Nu folosiți o unealtă electrică dacă sunteți obosit sau sub influența drogurilor, al alcoolului sau a medicamentelor.** O clipă de neatenție în timpul funcționării uneltei electrice poate duce la accidentări personale grave.
 - b) **Folosiți echipament personal de protecție. Purtați întotdeauna ochelari de protecție.** Echipamentele de protecție precum masca de protecție contra prafului, încălțăminte cu talpă antiderapantă, casca sau protecția pentru urechi vor reduce riscul accidentărilor, utilizate în mod corespunzător.
 - c) **Preveniți punerea accidentală în funcțiune. Asigurați-vă că întrerupătorul se află în poziția de oprire înainte de a face conectarea la sursa de alimentare și/sau la acumulator, înainte de a ridica sau a transporta unealta.** Transportarea uneltelor electrice ținând degetul pe întrerupător sau alimentarea acestora cu întrerupătorul pornit poate duce la accidentări.
 - d) **Scoateți orice cheie de reglare sau cheie de puiițe înainte de a porni unealta electrică.** O cheie de puiițe sau o altă cheie rămasă prinsă de o componentă rotativă a uneltei poate duce la rănirea personală.
 - e) **Păstrați un echilibru corect. Mențineți-vă permanent echilibrul și sprijiniți-vă ferm pe picioare.** Acest lucru permite un control mai bun al uneltei electrice în situații neprevăzute.
 - f) **Îmbrăcați-vă corespunzător. Nu purtați îmbrăcăminte prea largă sau bijuterii. Nu vă apropiați părul, hainele sau mânușile de componentele mobile.** Hainele prea largi, bijuteriile și părul lung se pot prinde în piesele mobile.
 - g) **Dacă sunt furnizate accesoriile pentru conectarea unor dispozitive de aspirare și colectare a prafului, asigurați-vă că acestea sunt montate și folosite corect.** Folosirea colectorului de praf poate reduce riscul accidentărilor din cauza prafului.
- ## 4) UTILIZAREA ȘI ÎNTREȚINEREA UNELTELOR ELECTRICE
- a) **Nu forțați unealta electrică. Folosiți unealta electrică potrivit pentru aplicație.** Cu unealta electrică potrivită, veți lucra mai bine și mai în siguranță, la viteza pentru care a fost concepută.
 - b) **Nu folosiți unealta electrică dacă nu o puteți porni sau opri de la întrerupător.** Orice unealtă electrică ce nu poate fi acționată de la întrerupător este periculoasă și trebuie reparată.

- c) **Scoateți ștecherul din sursa de curent și/ sau scoateți bateria din unealta electrică înainte de a efectua reglaje, de a schimba accesoriile sau de a depozita unelte electrice.** Astfel de măsuri de siguranță reduc riscul pornirii accidentale a unelei electrice.
- d) **Nu lăsați uneltele electrice la îndemâna copiilor și nu permiteți persoanelor ce nu știu să le manevreze și nu cunosc instrucțiunile să acționeze aceste unelte.** Uneltele electrice sunt periculoase în mâinile utilizatorilor neinstruiți.
- e) **Efectuați întreținerea uneltelor electrice. Verificați posibila aliniere incorectă sau posibilă blocare a componentelor mobile, deteriorarea componentelor sau orice alte situații care pot afecta funcționarea unelei electrice. Dacă unealta electrică este deteriorată, reparați-o înainte de utilizare.** Multe accidente sunt provocate din cauza întreținerii incorecte a uneltelor.
- f) **Uneltele de tăiere trebuie menținute ascuțite și curate.** Riscul blocării uneltelor de tăiere cu margini ascuțite întreținute corect este mai mic și acestea sunt mai ușor de controlat.
- g) **Folosiți unealta electrică, accesoriile, piesele etc. conform acestor instrucțiuni, luând în considerare condițiile de lucru și operația de efectuat.** Folosirea unelei electrice pentru operații diferite de cele pentru care a fost concepută poate duce la accidentare.

5) Utilizarea și întreținerea uneltelor cu acumulatori

- a) **Efectuați reincărcarea numai cu încărcătorul specificat de producător.** Un încărcător adecvat pentru un anumit tip de acumulator poate prezenta risc de incendiu dacă este utilizat cu alt tip de acumulator.
- b) **Folosiți mașinile electrice numai cu acumulatorii special destinați acestora.** Utilizarea oricăror altor acumulatori poate prezenta risc de rănire și de incendiu.
- c) **Când nu folosiți acumulatorul, țineți-l la distanță de obiecte metalice precum agrafe de birou, monede, chei, cuie, șuruburi sau alte obiecte metalice mici, ce pot constitui o legătură între cele două borne.** Un scurtcircuit al bornelor acumulatorului poate duce la arsuri sau incendiu.
- d) **În condiții necorespunzătoare de utilizare, se poate prelinge lichid din acumulator; evitați contactul. În caz de producere accidentală a contactului, clătiți bine cu apă.** Dacă v-a intrat lichid în ochi, consultați imediat medicul. Lichidul expulzat din acumulator poate cauza iritații sau arsuri.
- 6) **SERVICE**
- a) **Service-ul unelei electrice trebuie efectuat de persoane calificate, folosind doar piese de schimb identice.** Acest lucru va asigura folosirea în continuare a unelei electrice în siguranță.

AVERTISMENTE DE SIGURANȚĂ PENTRU MAȘINA DE TUNS GARDUL VIU

- Țineți toate părțile corpului la distanță de lama țineți materialul de tăiat când lamele sunt în mișcare. Asigurați-vă că intrerupătorul este oprit când indepartați materialul blocat.** Un moment de neatenție în timpul operării mașinii de tuns gardul viu poate duce la accidentarea personală gravă.
- Transportați mașina de tuns gardul viu de mâner cu lama de tăiere oprită. Când transportați sau depozitați mașina de tuns gardul viu, fixați întotdeauna capacul dispozitivului de tăiere.** Manipularea adecvată a mașinii de tuns gardul viu va reduce accidentarea personală posibilă din partea lamelor de tăiere.
- Țineți unealta electrică de suprafețele de prindere izolate atunci când efectuați o operațiune în care accesoriul de tăiere poate intra în contact cu fire ascuse.** Accesoriul de tăiere care intră în contact cu un fir aflat sub tensiune poate pune sub tensiune componentele metalice neizolate ale mașinii electrice și poate produce un șoc electric asupra operatorului.
- Verificați gardul viu pentru a vă asigura că în acesta nu există obiecte străine, de exemplu bucăți de sărmă.**
- Folosiți-vă ambele mâini atunci când utilizați mașina de tuns gardul viu.** Utilizarea unei singure mâini poate duce la pierderea controlului, rezultând accidentări grave.











AVERTISMENTE DE SIGURANȚĂ PENTRU ACUMULATOR

- Nu demontați, deschideți sau rupeți celulele sau acumulatorul.**
- Nu scurtcircuitați un acumulator. Nu depozitați acumulatorii la întâmplare într-o cutie sau într-un sertar unde s-ar putea scurtcircuita între ele sau prin materiale conductoare.** Când acumulatorul nu este utilizat, țineți-l la distanță de alte obiecte metalice, precum agrafele de birou, monede, chei, cuie, șuruburi sau alte obiecte metalice mici, care pot crea contact între cele două borne. Scurtcircuitarea bornelor acumulatorului poate cauza arsuri sau incendii.
- Nu expuneți acumulatorul la căldură sau foc. Evitați depozitarea în lumina directă a soarelui.**
- Nu supuneți acumulatorul la șocuri mecanice.**
- În cazul scurgerii acumulatorului, aveți grijă ca lichidul să nu intre în contact**



Mașină de Tuns Gardul Viu Cu Acumulator RO

cu pielea sau ochii. În cazul contactului, spălați zona afectată cu apă din belșug și solicitați asistență medicală.

- f) **Consultați medicul imediat dacă ați înghițit o celulă sau un acumulator.**
- g) **Mențineți acumulatorul curat și uscat.**
- h) **Ștergeți bornele acumulatorului cu o cârpă curată și uscată dacă se murdăresc.**
- i) **Acumulatorul trebuie încărcat înainte de utilizare. Consultați întotdeauna aceste instrucțiuni și utilizați procedura de încărcare corectă.**
- j) **Nu lăsați acumulatorul la încărcat dacă nu îl utilizați.**
- k) **După perioade extinse de depozitare, poate fi necesară încărcarea și descărcarea acumulatorului de mai multe ori pentru a obține performanțe maxime.**
- l) **Acumulatorul oferă cele mai bune performanțe când este operat la temperatura normală a camerei (20 °C ± 5 °C).**
- m) **Când depuneți la deșeurile acumulatoroale, păstrați separat acumulatoroalele unor sisteme electrochimice diferite.**
- n) **Reîncărcați folosind doar încărcătorul specificat de WORX. Nu utilizați niciun alt încărcător în afară de cel conceput specific pentru utilizarea cu acest echipament.** Un încărcător destinat unui anumit tip de acumulator poate genera riscul de izbucnire a incendiilor dacă este utilizat cu un alt acumulator.
- o) **Nu utilizați acumulatoroale care nu sunt concepute pentru utilizarea cu acest echipament.**
- p) **Nu lăsați acumulatorul la îndemâna copiilor.**
- q) **Păstrați documentația originală a produsului pentru consultări ulterioare.**
- r) **Scoateți acumulatorul din echipament dacă nu îl utilizați.**
- s) **Depuneți acumulatorul la deșeurile în mod corespunzător.**

	Purtați echipament de protecție pentru ochi
	Purtați mască de protecție contra prafului
	Feriți-l de ploaie
	Nu ardeți
	Nu expuneți la ploaie sau apă
 Li-Ion	Nu aruncați acumulatoroalele. Duceți acumulatoroalele uzate la punctul local de colectare sau reciclare.
	
	Țineți mâinile la distanță!
	Scoateți acumulatorul din mașina de tuns gardul viu înainte de a efectua orice ajustări, operațiuni de service sau întreținere.
	Purtați mănuși de protecție
	Produsele electrice nu trebuie depuse la deșeurile împreună cu gunoii menajer. Vă rugăm să depuneți produsele electrice la unitățile de reciclare existente. Consultați-vă cu autoritățile locale sau cu distribuitorul pentru sfaturi privind reciclarea.

SIMBOLURI

	Pentru a reduce riscul de accidentări, utilizatorul trebuie să citească manualul de utilizare.
	Avertisment
	Purtați echipament de protecție pentru urechi

LISTĂ DE COMPONENTE

1. BUTON DE ELIBERARE A ACUMULATORULUI *
2. ACUMULATOR *
3. MÂNER DIN SPATE
4. MÂNER DE TRANSPORT FRONTAL
5. DISPOZITIV DE PROTECȚIE
6. MANETĂ ÎNTRERUPĂTOR FRONTAL (ÎNTRERUPĂTOR FUNCȚII MULTIPLE)
7. MANETĂ ÎNTRERUPĂTOR
8. LAMĂ
9. TEACĂ PENTRU LAMĂ

* Nu toate accesoriile ilustrate sau descrise sunt incluse în livrarea standard.

DATE TEHNICE

Tip **WG261E WG261E.1 WG261E.9 (230-269- denumirea echipamentului, reprezentând Mașină de tuns gard viu fără cordon)**

	WG261E/ WG261E.1	WG261E.9
Tensiune nominală	220-240V~50/60Hz	
Putere nominală	20V  Max** Lithium	
Turație la mers în gol	2200/min	
Lungime de tăiere max.	44cm	
Diametrul de tăiere	16mm	
Timp încărcare (WG261E)	58 mins	
Timp încărcare (WG261E.1)	230 mins	
Greutate mașină	2.4 kg	2.0 kg

**Tensiune măsurată în gol. Tensiunea inițială a acumulatorului atinge maximum 20 volți. Tensiunea nominală este de 18 volți.

INFORMAȚII PRIVIND ZGOMOTUL

Presiune sonică ponderată A	$L_{pA}=69.6\text{dB(A)}$ $K_{pA}=3\text{dB(A)}$
Putere acustică ponderată A	$L_{wA}=82.45\text{dB(A)}$ $K_{wA}=3\text{dB(A)}$

Purtați echipament de protecție auditivă



INFORMAȚII PRIVIND VIBRAȚIILE

Valori totale vibrații (sumă vectorială triaxială) determinată conform EN 60745:

Valoare emisii de vibrații: $a_h=2.2\text{m/s}^2$

Marjă de eroare $K=1.5\text{m/s}^2$

Valoarea totală declarată a vibrațiilor poate fi utilizată pentru compararea unei uneelte cu o alta și, de asemenea, poate fi utilizată în cazul unei evaluări preliminare a expunerii.



AVERTISMENT: Valoarea emisiilor de vibrații în timpul utilizării efective a unelei electrice poate diferi de valoarea nivelului declarat, în funcție de modul în care unealta este utilizată, în funcție de următoarele exemple și alte variații privind utilizarea unelei: Modul în care este utilizată unealta și materialele tăiate sau găurite.

Unealta să fie într-o stare bună și întreținută corespunzător.

Utilizarea accesoriului corect pentru unealtă, fiind ascuțit și în bună stare de funcționare.

Strângerea cu fermitate a mânerelor și utilizarea oricăror accesorii anti-vibrații.

Iar unealta este utilizată conform destinației de utilizare și acestor instrucțiuni.

Această unealtă poate cauza sindromul vibrației mâinii-brațului dacă nu este utilizată corespunzător



AVERTISMENT: Pentru precizie, o estimare a nivelului de expunere în condițiile de utilizare reale trebuie de asemenea să țină cont de toate componentele ciclului de operare, precum momentele când unealta este oprită și când merge în gol, dar nu efectuează operația propriu-zisă. Acest lucru ar putea reduce semnificativ nivelul de expunere pe durata totală de lucru.

Ajută la reducerea riscului de expunere la vibrații.

Utilizați ÎNTOTDEAUNA dălți, burghie și pânze ascuțite. Întrețineți unealta în conformitate cu aceste instrucțiuni și mențineți-o bine lubrifiată (dacă este cazul)

Mașină de Tuns Gardul Viu Cu Acumulator RO

Dacă unealta va fi utilizată în mod regulat, investiții în accesoriile anti-vibrații.
Planificați-vă lucrul pentru a desfășura utilizarea uneltelor cu nivel ridicat de vibrații de-a lungul mai multor zile.

ACCESORII

	WG261E	WG261E.1	WG261E.9
Teacă pentru lamă	1	1	1
Dispozitiv de protecție	1	1	1
Încărcător	1 (WA3880)	1 (WA3760)	/
Acumulator	1 (WA3551)	2 (WA3550.1)	/

Vă recomandăm să achiziționați accesoriile de la același magazin de la care ați cumpărat unealta. Consultați ambalajul accesoriului pentru detalii suplimentare.
Personalul din magazin vă poate oferi asistență și sfaturi.

INSTRUCȚIUNI DE UTILIZARE



NOTĂ: Înainte de a utiliza unealta, citiți cu atenție manualul de instrucțiuni.

Utilizare conform destinației

Mașina este destinată tăierii și tunderii gardurilor vii și a tufișurilor din grădinile din fața caselor sau din grădinile cu destinație tip hobby.



AVERTISMENT: Nu folosiți acest produs fără montarea scutului de protecție și a mânerului frontal.

ASAMBLARE ȘI OPERARE

AȚIUNE	FIGURA
ASAMBLARE	
Asamblarea apărătorii	Consultați fig. A
Asamblarea mânerului frontal NOTĂ: Slăbiți șurubul lung înainte de a trece la asamblarea mânerului frontal. NOTĂ: Dacă mânerul este asamblat greșit, scula electrică nu poate fi pornită.	Consultați fig. B1, B2 și B3
Verificarea stării de încărcare a acumulatorului (numai pentru WG261E)	Consultați fig. C
Pentru a demonta sau monta acumulatorul	Consultați fig. D
Încărcarea acumulatorului Acumulatorul este NEÎNCĂRCAT și trebuie să îl încărcați o dată înainte de utilizare. Mai multe detalii în ghidul de utilizare al încărcătorului: WA3760/ WA3880	
UTILIZARE	
Pornirea și oprirea	Consultați fig. E1 și E2
Tăierea din vârf  AVERTISMENT: Dacă vreo piesă componentă lipsește, este deteriorată sau crăpată, nu utilizați mașina până la înlocuirea sau repararea tuturor pieselor deteriorate. Nerespectarea acestor prevederi poate duce la leziuni corporale grave. NU FOLOSITI ACEST PRODUS FĂRĂ POTRIVIREA APĂRĂTORII ȘI A MÂNERULUI FRONTAL.	Consultați fig. F1
Tăierea laterală	Consultați fig. F2

Lubrifierea lamei de tăiere

NOTĂ: Pentru a evita deteriorarea lamei de ferăstrău, este importantă utilizarea exclusivă a uleiului de lubrifiere standard (WD-40), recomandat de producător.

Consultați
fig. G

CUM SĂ FOLOȘIȚI MAȘINA DVS DE TUNS GARDUL VIU

Vă rugăm să țineți cont de faptul că pârghia de comandă frontală poate fi activată pe trei părți, oferindu-vă mai multe alegeri pentru o prindere confortabilă. Înainte de tunderea unei zone, inspectați mai întâi și îndepărtați orice obiecte străine care ar putea fi aruncate de lame sau prinse în acestea. Țineți întotdeauna mașina de tuns gardul viu cu ambele mâini și cu lama în direcție opusă de dvs când o porniți.

Atunci când tundeți gard viu nou crescut, folosiți o mișcare de rotire în așa fel încât tulpinile să fie alimentate direct înspre lamă. (Consultați Fig. F1& F2)

Lăsați lamele de tăiere să atingă viteza maximă înainte de a intra cu lama în materialul de tăiat. Lucrați întotdeauna mergând în direcție diferită de persoane sau obiecte solide precum ziduri, pietre mari, copaci, vehicule etc.

Dacă lama se blochează, opriți imediat mașina de tuns gardul viu. Deconectați-o de la sursa de curent și curățați resturile blocate din lamele de tăiere.

Purtați mănuși când tăiați plantele ascuțite sau cu spini. Mutați mașina de tuns pentru a avansa ramurile direct pe marginile lamei de tăiere.

Nu încercați să tăiați tulpini ce sunt prea groase pentru lama de tăiere.

TĂIEREA DIN VÂRF

Folosiți o mișcare de rotire largă (Vedeți figura F1). O ușoară aplecare în față a lamelor de tăiere în direcția mișcării dă cele mai bune rezultate de tăiere.

TĂIEREA LATERALĂ

Atunci când tundeți părțile laterale ale gardului viu, începeți de la bază și tăiați în sus (Vedeți figura F2), în formă conică gardul îndreptat spre vârf. Această formă va expune mai mult din gardul viu, rezultând într-o formă mai uniformă creșterea.

ÎNTREȚINERE

Scoateți acumulatorul din mașina de tuns gardul viu înainte de a efectua orice ajustări, operațiuni de service sau întreținere.

Interiorul unelei electrice nu conține piese care pot fi depanate de către utilizator. Nu utilizați niciodată apă sau agenți chimici de curățare pentru curățarea unelei electrice. Ștergeți unealta cu o cârpă uscată. Depozitați întotdeauna unealta într-un loc uscat. Mențineți fantele de aerisire a motorului curate. Feriți de praf toate comenzile de lucru.

PROTECȚIA MEDIULUI



Produsele electrice nu trebuie depuse la deșeurii împreună cu gunoiul menajer.

■ Vă rugăm să depuneți produsele electrice la unitățile de reciclare existente. Consultați-vă cu autoritățile locale sau cu distribuitorul pentru sfaturi privind reciclarea.

DECLARAȚIE DE CONFORMITATE

Subsemnații,
Positec Germany GmbH
Grüner Weg 10, 50825 Cologne, Germany

Declarăm că produsul,
Descriere **WORX Mașină de tuns gard viu fără
cordon**

Tip **WG261E WG261E.1 WG261E.9(230-269-
denumirea echipamentului, reprezentând
Mașină de tuns gard viu fără cordon)**

Funcții: **Tunderea gardului viu și a tufșurilor**

Respectă următoarele Directive,
**2006/42/EC, 2014/30/EU, 2011/65/EU, 2000/14/
EC amendată de 2005/88/EC**

2000/14/EC amendată de 2005/88/EC:

- Procedură de evaluare a conformității conformă cu

Anexa V

- Nivel de putere sonoră măsurat **82.45dB(A)**

- Nivel declarat de putere sonoră garantată **83.0dB(A)**

Nivel declarat de putere sonoră garantată

**EN 60745-1, EN 60745-2-15, EN ISO 3744,
EN 55014-1, EN 55014-2**

Persoana responsabilă pentru elaborarea fișei tehnice,

Nume Marcel Filz

**Adresa Positec Germany GmbH
Grüner Weg 10, 50825 Cologne, Germany**



2018/12/10

Allen Ding

Adjunct Inginer șef, Testare și certificare
Positec Technology (China) Co., Ltd
18, Dongwang Road, Suzhou Industrial
Park, Jiangsu 215123, P. R. China

Mașină de Tuns Gardul Viu Cu Acumulator RO

OBEČNÁ BEZPEČNOSTNÍ UPOZORNĚNÍ PRO ELEKTRICKÉ NÁSTROJE



VAROVÁNÍ: Přečtěte si všechna bezpečnostní upozornění a instrukce.

Nedodržení bezpečnostních instrukcí a varování může vést ke zranění el. proudem, vypuknutí požáru, poškození nářadí a nebo k vážným zraněním.

Uložte instrukce a veškerou dokumentaci pro budoucí použití.

Výraz "elektrické ruční nářadí" znamená v upozornění buď na nářadí na elektrický pohon (napájené z elektrickou sítí) nebo na akumulátorové nářadí (napájené z akumulátoru).

1) Bezpečnost na pracovišti

- a) **Udržujte pracoviště v čistotě a dobře osvětlené.** Pracoviště plné nepotřebných předmětů nebo slabě osvětlené zvyšuje možnost úrazu.
- b) **Nepoužívejte elektrické ruční nářadí v prostředí náchylném na exploze jako například v přítomnosti hořlavých tekutin, plynů nebo prachu.** Elektrické ruční nářadí při práci vytváří jiskry, které mohou vznítit prach nebo výpary.
- c) **Při práci s elektrickým ručním nářadím udržujte děti a přihlížející osoby v dostatečné vzdálenosti.** Ztráta pozornosti může vést ke ztrátě kontroly nad nářadím.

2) Bezpečnost při práci s elektřinou

- a) **Vidlice elektrického ručního nářadí musí být shodného typu jako zásuvky el. sítě. Neměňte vidlici nedovoleným nebo neodborným způsobem, předejete tak možným zraněním nebo úrazu el. proudem.** Nepoužívejte spolu s uzemněným ručním nářadím žádné adaptéry, které neumožňují ochranu zemněním.
 - b) **Vyhýbejte se kontaktu s uzemněnými povrchy jako například trubkami, radiátory, sporáky a ledničkami.** Je-li vaše tělo spojené s uzemněným předmětem nebo stojí na uzemněné ploše, vzniká zvýšené riziko úrazu elektrickým proudem.
 - c) **Nevystavujte ruční nářadí dešti nebo vlhkým podmínkám.** Když se voda dostane pod povrch elektrického ručního nářadí, vzniká zvýšené riziko úrazu elektrickým proudem.
 - d) **Nemanimulujte s napájecím kabelem necitlivě. Nikdy si nepřítahujte elektrické ruční nářadí k sobě pomocí kabelu, netahajte je za sebou pomocí kabelu a nevytrhávejte kabel ze zástrčky, abyste ruční nářadí vypnuli. Nevystavujte kabel vysokým teplotám, oleji, ostrým hranám nebo kontaktu s pohyblivými díly.** Poškozené
- nebo zamotané kabely mohou vést k zvýšenému riziku úrazu elektrickým proudem.
- e) **Při práci s ručním nářadím v exteriéru použijte prodlužovací kabel vhodný pro použití v exteriéru.** Použijte kabel vhodný pro venkovní prostředí, snižujete tím riziko vzniku úrazu elektrickým proudem.
 - f) **Pokud je práce s ručním nářadím ve vlhkých podmínkách nevyhnutelná, použijte napájení chráněné jističem typu proudový chránič (RCD).** Použití RCD jističe redukuje riziko vzniku úrazu elektrickým proudem.
- ## 3) Osobní bezpečnost
- a) **Bud'te soustředění, sledujte co děláte a při práci s ručním nářadím se řiďte zdravým rozumem. Nepoužívejte ruční nářadí, jste-li unaveni nebo pod vlivem omamných látek, alkoholu nebo léků.** Moment nepozornosti při práci s ručním nářadím může vést k vážnému osobnímu zranění.
 - b) **Použijte osobní ochranné pomůcky. Vždy noste ochranu očí.** Ochranné pomůcky jako například proti prachová maska, boty s protiskluzovou podrážkou nebo chrániče sluchu použité v příslušných podmínkách pomáhají redukovat nebezpečí vážného osobního zranění.
 - c) **Předcházejte neúmyslnému zapnutí. Ujistěte se, že vypínač je ve vypnuté poloze předtím, než zapojíte nářadí do elektrické sítě a nebo k akumulátoru, rovněž při zvedání nebo nošení nářadí.** Nošení nářadí s prstem na vypínači nebo nářadí pod napětím zvyšuje možnost úrazu.
 - d) **Odstraňte jakékoliv nastavovací nebo maticové klíče a šrouby předtím, než zapnete ruční nářadí.** Nastavovací nebo jiný klíč ponechaný na rotující části ručního nářadí může způsobit osobní úraz.
 - e) **Nepřecenujte se. Udržujte si stabilitu a pevnou zem pod nohama za každých podmínek.** Umožňuje vám to lepší kontrolu nad ručním nářadím v neočekávaných situacích.
 - f) **Pro práci se vhodné oblečte. Nenoste volné oblečení nebo šperky. Udržujte své vlasy, oblečení a rukavice ve vzdálenosti od pohyblivých částí.** Volné oblečení, šperky nebo dlouhé vlasy se mohou do pohyblivých částí zachytit.
 - g) **Pokud jsou zařízení nastavená na spojení se zařízeními na zachytávání a extrakci prachu, ujistěte se, že jsou tato zařízení správně připojena a použita.** Použitím sběrače prachu redukuje rizika vyvolaná prachem.
- ## 4) Použití a údržba ručního nářadí
- a) **Na ruční nářadí netlačte. Použijte správné ruční nářadí pro danou činnost.** Správné ruční nářadí udělá práci lépe a takovou rychlostí, pro kterou bylo navrženo.
 - b) **Nepoužívejte ruční nářadí, pokud správně nefunguje vypínač on/off.** Jakékoliv ruční

nářadí, které se nedá ovládat vypínačem, je nebezpečné a musí být opraveno.

- c) **Dříve než začnete dělat jakékoliv úpravy, vyměňovat doplňky nebo ruční nářadí odkládat, odpojte zástrčku od sítě a nebo akumulátoru.** Taková preventivní bezpečnostní opatření redukuje riziko náhodného zapnutí ručního nářadí.
- d) **Nepoužíváte-li ruční nářadí, skladujte je mimo dosah dětí a nedovolte osobám, které nemají zkušenosti s prací s ručním nářadím nebo neznají tyto pokyny, s nářadím pracovat.** Ruční nářadí je nebezpečné v rukách neškolené a nezkušené osoby.
- e) **Údržba ručního nářadí. Zkontrolujte chybné připojení nebo spojení pohyblivých částí, zlomené části nebo jiné okolnosti, které by mohly ovlivnit funkčnost ručního nářadí. Je-li nářadí poškozeno, nechte je před novým použitím opravit.** Mnoho úrazů vzniká proto, že je elektrické ruční nářadí špatně udržováno.
- f) **Udržujte řezné nástroje ostré a čisté.** Správně udržované řezné nástroje s ostrými řezacími hranami jsou méně náchylné na zakousnutí a lépe se ovládají.
- g) **Používejte elektrické nářadí v souladu s těmito pokyny, berte v úvahu pracovní podmínky a druh vykonávané práce.** Je-li elektrické nářadí použito na jiné účely, než je určeno, může docházet k nebezpečným situacím.

5) Používání a PĚČE o akumulátorové elektrické nářadí

- a) **Nabíjejte je nabíječkou určenou výrobcem.** Nabíječka, která je vhodná pro jeden typ baterií, může při použití s jiným typem baterií způsobit požár.
- b) **Elektrické nářadí používejte jen s určenou baterií.** Použití jakéhokoliv jiného typu baterií může zvýšit riziko zranění a požáru.
- c) **Není-li baterie používána, neukládejte ji do blízkosti jiných kovových předmětů, jako jsou sponky na papír, mince, klíče, hřebíky, šrouby nebo jiné drobné kovové předměty, které by mohli zkratovat kontakty.** Zkratování kontaktů baterie může vést k popáleninám nebo vzniku požáru.
- d) **Při nesprávném používání může z baterie vystříknout elektrolyt, vyhybejte se styku s ním, má žíravé účinky. Dojde-li ke styku kapaliny s pokožkou, opláchněte zasažené místo vodou. Dostane-li se kapalina do očí, použijte čistou vodu k vypláchnutí a ihned vyhledejte lékařskou pomoc.** Kapalina uniknutá z baterie může způsobit podráždění a poleptání.
- 6) **Servis**
 - a) **Servisní práce na nářadí nechte provést kvalifikovanými pracovníky za použití originálních náhradních dílů.** Výsledkem bude trvalá bezpečnost při práci s elektrickým nářadím.









VAROVÁNÍ TÝKAJÍCÍ SE NŮŽEK NA ŽIVÉ PLOTY

1. **Udržujte všechny části těla v bezpečné vzdálenosti od pohybujících se nožů. Jsou-li nože nůžek v pohybu, neodstraňujte ostříhaný materiál a nedrže materiál, který budete stříhat. Před odstraněním zaseknutého materiálu se ujistěte, zda je spínač v poloze vypnuto.** Chvilková nepozornost při práci s nůžkami na živé ploty může vést k způsobení vážného zranění.
2. **Přenášejte nůžky na živé ploty za rukojetí a vždy se zastavenými noži nůžek. Při přepravě nebo při uložení nůžek na živé ploty vždy nasad'te na nože nůžek ochranné pouzdro.** Správná manipulace s nůžkami na živé ploty snižuje riziko možného zranění osob, které by bylo způsobeno noži nůžek.
3. **Při práci, během které se mohou nože nůžek dostat do kontaktu se skrytými vodiči, držte elektrické nářadí vždy pouze za izolované plochy.** Kontakt nožů s „živým“ vodičem způsobí, že neizolované kovové části nářadí budou také „živé“, což způsobí obsluze úraz elektrickým proudem.
4. **Zkontrolujte živý plot, zda neobsahuje cizí prvky, jako například natažené dráty.**
5. **Při práci s nůžkami na plot používejte obě ruce. Držení nůžek pouze jednou rukou vede ke ztrátě kontroly a vzniku vážného úrazu.**

BEZPEČNOSTNÍ VAROVÁNÍ TÝKAJÍCÍ SE BATERIÍ

- a) **Nepokoušejte se demontovat, rozebírat nebo rozřezávat baterie nebo její články.**
- b) **Neprovádějte zkratování baterie. Neukládejte baterie nahodile v krabicích nebo v zásuvkách, kde by mohlo dojít k jejich vzájemnému zkratování nebo ke zkratování způsobenému jinými předměty.** Není-li baterie používána, udržujte ji v bezpečné vzdálenosti od sponek na papíry, mincí, klíčů, hřebíků, šroubů nebo jiných malých kovových předmětů, které mohou způsobit propojení kontaktů baterie. **Zkratování kontaktů baterie může způsobit popáleniny nebo požár.**
- c) **Nevystavujte baterii působení horka nebo ohně. Vyvarujte se skladování baterií na otevřeném slunci.**
- d) **Nevystavujte baterii mechanickým rázům.**
- e) **Dojde-li k úniku kapaliny z baterie, zabraňte tomu, aby se tato kapalina dostala do kontaktu s pokožkou nebo aby zasáhla oči. Dojde-li k takovému kontaktu, zasažené místo omyjte značným množstvím vody a vyhledejte lékařské ošetření.**

- f) Dojde-li k požití kapaliny z baterie, vyhledejte okamžitě lékařské ošetření.
- g) Udržujte baterie čisté a suché.
- h) Jsou-li svorky baterie znečištěny, otřete je čistým a suchým hadříkem.
- i) Baterie musí být před použitím nabitá. Vždy postupujte podle uvedených pokynů a používejte správný postup nabíjení.
- j) Nenechávejte baterii nabíjet, nebude-li baterie použita.
- k) Po dlouhodobém uložení budete možná muset provést několik cyklů nabíjení a vybíjení, aby baterie dosáhla svého maximálního výkonu.
- l) Baterie poskytuje nejvyšší výkon, je-li používána při běžné pokojové teplotě (20 °C ± 5 °C).
- m) Při likvidaci baterií oddělte od sebe baterie s odlišnými elektrochemickými systémy.
- n) Provádějte nabíjení pouze v nabíječce, která je specifikovaná společností WORX. Nepoužívejte jinou nabíječku, než je nabíječka speciálně dodaná pro použití s tímto zařízením. Nabíječka, která je vhodná pro jeden typ baterie, může při použití jiného typu baterie vytvářet riziko způsobení požáru.
- o) Nepoužívejte žádnou baterii, která není určena pro použití s tímto zařízením.
- p) Ukládejte baterie mimo dosah dětí.
- q) Uchovujte originální dokumentaci k tomuto výrobku pro budoucí odkazy.
- r) Není-li zařízení používáno, vyjměte z něj baterii.
- s) Provádějte řádnou likvidaci baterie.

	Nevystavujte toto zařízení vlhkosti
	Nevystavujte působení ohně
	Nevystavujte působení deště nebo vody
 Li-Ion 	Baterie nevyhazujte do komunálního odpadu. Odevzdejte je do sběren pro likvidaci (recyklaci) speciálního odpadu.
	Udržujte ruce v bezpečné vzdálenosti
	Před prováděním jakéhokoli seřízení, opravy nebo údržby vždy vyjměte z nářadí baterii.
	Používejte ochranné rukavice
	Vysloužilé elektrické přístroje nevyhazujte společně s domovním odpadem. Nářadí recyklujte ve sběrnách k tomu účelu zřízených. O možnostech recyklace se informujte na místních úřadech nebo u prodejce.

SYMBOLY

	Aby se omezilo nebezpečí zranění, uživatel si musí přečíst návod k obsluze.
	Varování
	Používejte ochranné pomůcky sluchu
	Používejte ochranné pomůcky zraku
	Používejte protiprachovou masku (respirátor)

SEZNAM SOUČÁSTEK

1. UVOLŇOVACÍ ZÁPADKA BATERIE *
2. BATERIE *
3. ZADNÍ RUKOJEŤ
4. PŘEDNÍ RUKOJEŤ
5. BEZPEČNOSTNÍ KRYT
6. PŘEDNÍ SPÍNACÍ PÁKA (KOMPLEXNÍ FUNKCE SPÍNACĚ)
7. ZADNÍ RUKOJEŤ
8. NOŽE NŮŽEK
9. OCHRANNÉ POUZDRO

* Standardní dodávka nemusí obsahovat
všecker vyobrazené či popsané příslušenství.

TECHNICKÉ ÚDAJE

Typ **WG261E WG261E.1 WG261E.9 (230-269- označení strojního zařízení, zástupce akumulátorových nůžek na živé ploty)**

	WG261E/ WG261E.1	WG261E.9
Napětí	220-240V~50/60Hz	
Moc	20V  Max** Lithium	
Otáčky naprázdno	2200/min	
Max. délka lišty nůžek	44cm	
Tloušťka řezu	16mm	
Doba nabíjení(WG261E)	58 mins	
Doba nabíjení(WG261E.1)	230 mins	
Hmotnost stroje	2.4 kg	2.0 kg

**Napětí měřeno bez pracovního zatížení. Původní napětí baterie dosahuje maximálně 20 V. Jmenovité napětí je 18 V.

ÚDAJE O HLUKU

Měřený akustický tlak	$L_{pA} = 69.6\text{dB(A)}$ $K_{pA} = 3\text{dB(A)}$
Měřený akustický výkon	$L_{wA} = 82.45\text{dB(A)}$ $K_{wA} = 3\text{dB(A)}$

Používejte ochranu sluchu.



INFORMACE O VIBRACÍCH

Celkové hodnoty vibrací (trojosé nebo vektorové součtové měření) stanovené v souladu s EN 60745:

Hodnota vibračních emisí: $a_n = 2.2\text{m/s}^2$

Odchylka $K = 1.5\text{m/s}^2$

Deklarovaná celková hodnota vibrací může být použita pro vzájemné srovnání jednotlivých nářadí a rovněž může být použita k předběžnému stanovení doby práce.



VÝSTRAHA: Hodnota vibračních emisí během praktického používání tohoto elektrického nástroje se může lišit od deklarované hodnoty v závislosti na způsobech, jakými je nástroj používán vzhledem k následujícím podmínkám a dalším možnostem použití nástroje:

Způsob, jakým je nástroj používán, a povaha narušovaných nebo vrtaných materiálů. Dobrý stav nástroje a řádné provádění jeho údržby. Používání správného příslušenství s nástrojem, ostrost a dobrý stav příslušenství. Utažení úchopu na rukojetích a použití antivibračního příslušenství. Používání nástroje k účelům určených konstrukcí a v souladu s těmito pokyny.

Při neřízeném používání může tento nástroj způsobit syndrom vibrací rukou a paží.



VÝSTRAHA: Je třeba upřesnit: že v odhadu úrovně vystavení při praktickém používání je nutno rovněž zohlednit všechny fáze pracovního cyklu, například dobu, kdy je nástroj vypnutý a kdy běží naprázdno, ale nevykonává práci. To může podstatně snížit úroveň vystavení nebezpečí v rámci celkového pracovního času. Zásady pro omezení nebezpečí vystavení vibracím: VŽDY používejte ostré trny, vrtáky a čepele. Provádějte údržbu tohoto nástroje, v souladu s těmito pokyny udržujte nástroj dobře promazaný (odpovídajícím způsobem). Má-li být tento nástroj používán pravidelně, zakupte antivibrační příslušenství. Naplánujte práci tak, aby bylo provádění úkolů, které vyžadují silné vibrace nástroje, rozloženo do několika dní.

PŘÍSLUŠENSTVÍ

	WG261E	WG261E.1	WG261E.9
Ochranné pouzdro	1	1	1
Bezpečnostní kryt	1	1	1
Nabíječka	1 (WA3880)	1 (WA3760)	/
Baterie	1 (WA3551)	2 (WA3550.1)	/

Doporučujeme vám, abyste zakoupili příslušenství ve stejném obchodě, ve kterém jste zakoupili i vaše nářadí. Další podrobnosti naleznete na obalu příslušenství. Personál prodejny vám může pomoci a také vám může poskytnout užitečnou radu.

POKYNY PRO OBSLUHU

 **POZNÁMKA:** Před tím než začnete nářadí používat, přečtěte si pečlivě manuál.

Určené použití

Toto nářadí je určeno pro použití v domácnostech pro střihání a úpravu živých plotů a křovin.

 **VAROVÁNÍ:** Nepoužívejte toto nářadí bez řádně upevněného krytu a přední rukojeti.

SESTAVENÍ A POUŽÍVÁNÍ

POSTUP	OBR.
SESTAVENÍ	
Montáž bezpečnostního krytu	Viz obr. A
Montáž přední rukojeti POZNÁMKA: Před montáží přední rukojeti nejprve uvolněte dlouhý šroub. POZNÁMKA: Je-li rukojeť sestavena nesprávně, nářadí nebude možné spustit.	Viz obr. B1, B2, B3
Kontrola stavu nabití baterie (Pouze pro model WG261E)	Viz obr. C
Vyjmutí nebo vložení baterie	Viz obr. D
Nabíjení vaší baterie Podrobnější údaje naleznete v příručce k nabíječce WA3760/ WA3880	
OBSLUHU	
Spuštění a zastavení	Viz obr. E1, E2

<p>Střihání horní části keře</p> <p> VAROVÁNÍ: Pokud některé součásti zcela chybí, nebo jsou poškozeny nebo zlomeny, nepoužívejte akumulátorové nůžky do té doby, než budou všechny poškozené díly vyměněny nebo opraveny. V opačném případě může dojít k vážnému zranění. NEPOUŽÍVEJTE TOTO NÁŘADÍ BEZ ŘÁDNĚ UPEVNĚNÉHO KRYTU A PŘEDNÍ RUKOJETI.</p>	Viz obr. F1
Střihání boční části keře	Viz obr. F2
<p>Mazání nožů nůžek</p> <p>POZNÁMKA: Je důležité používat pouze doporučený standardní mazací olej (WD-40), aby nedošlo k poškození ostří.</p>	Viz obr.G

JAK SE NŮŽKY NA ŽIVÉ PLOTY POUŽÍVAJÍ

Všimněte si, že přední spínací páka může být aktivována ze tří stran, což vám poskytuje mnoho možností pro komfortní úchop. Před každým použitím zkontrolujte nejdříve prostor, kde budete s nůžkami pracovat a odstraňte všechny předměty, které mohou být odmrštěny nebo které by se mohly namotat na nože nůžek. Před spuštěním držte tyto nůžky na živé ploty vždy oběma rukama a tak, aby nože nůžek směřovaly směrem od vás.

Střiháte-li nově obrostlé živé ploty, používejte široké obloukové pohyby tak, aby byly nové stonky naváděny přímo do nožů nůžek. (Viz obr. F1 a F2) Před zahájením střihání počkejte, dokud nože nůžek nedosáhnou maximálních otáček. Vždy pracujte v bezpečné vzdálenosti od ostatních osob a pevných předmětů, jako jsou zdi, velké kameny, stromy, vozidla atd.

Dojde-li k zastavení nožů nůžek, okamžitě tyto nůžky zastavte. Před pokusem o odstranění zaseknutých zbytků rostlin mezi noži uvolněte obě spínací páky (6 a 7).

Při střihání žahavých nebo pichlavých rostlin používejte ochranné rukavice. Nepokoušejte se střihat stonky nebo větvičky, které jsou pro nože nůžek příliš velké.

STŘIHÁNÍ HORNÍ ČÁSTI KEŘE

Používejte široký obloukový pohyb (viz obr. F1). Nejlepší pracovní výsledek zaručuje mírný náklon nožů nůžek ve směru prováděného pohybu.

STŘIHÁNÍ BOČNÍ ČÁSTI KEŘE

Při střihání boční části živého plotu zahajte práci u jeho spodní části a stříhejte směrem nahoru (viz obr. F2) tak, aby se živý plot nahoře zužoval dovnitř. Tento tvar odhalí větší část živého plotu, což má za následek jeho rovnoměrnější růst.

ÚDRŽBA

Před prováděním jakéhokoli seřízení, opravy nebo údržby vždy vyjměte z nářadí baterii.

Ve vašem nářadí nejsou žádné díly, jejichž opravu by mohl provádět uživatel. Nikdy nepoužívejte při čištění vašeho elektrického nářadí vodu nebo chemické čisticí prostředky. Otřete a očistěte nářadí suchým hadříkem. Vždy ukládejte toto elektrické nářadí na suchém místě. Udržujte v čistotě větrací otvory motoru. Udržujte v čistotě všechny ovládací prvky.

OCHRANA ŽIVOTNÍHO PROSTŘEDÍ



Vysloužilé elektrické přístroje nevyhazujte společně s domovním odpadem. Nářadí  recyklujte ve sběrnách k tomu účelu zřízených. O možnostech recyklace se informujte na místních úřadech nebo u prodejce.

PROHLÁŠENÍ O SHODĚ

My,
Positec Germany GmbH
Grüner Weg 10, 50825 Cologne, Germany

Tímto prohlašujeme, že výrobek
Popis **Bez kabelový plotostřih WORX**
Typ **WG261E WG261E.1 WG261E.9(230-269-
označení strojního zařízení, zástupce
akumulátorových nůžek na živé ploty)**
Funkce **Stříhání živých plotů a křovin**

Splňuje požadavky následujících směrnic
**2006/42/EC, 2014/30/EU, 2011/65/EU, 2000/14/
EC upravená směrnici 2005/88/EC**

2000/14/EC upravená směrnici 2005/88/EC:
- Postup posuzování shody podle **Dodatek V**
- Měřená úroveň akustického výkonu **82.45dB(A)**
- Deklarovaná zaručená úroveň akustického výkonu
83.0dB(A)

Použité normy,
**EN 60745-1, EN 60745-2-15, EN ISO 3744, EN
55014-1, EN 55014-2**

Osoba odpovídající za vytvoření technické dokumentace,
Jméno Marcel Filz
**Adresa Positec Germany GmbH, Grüner Weg
10, 50825 Cologne, Germany**



2018/12/10
Allen Ding
Zástupce vrchní konstrukční kanceláře,
Testování & Certifikace
Positec Technology (China) Co., Ltd
18, Dongwang Road, Suzhou Industrial
Park, Jiangu 215123, P. R. China

VŠEOBECNÉ BEZPEČNOSTNÉ VAROVANIA NA POUŽÍVANIE ELEKTRICKÉHO NÁRADIA



VAROVANIE: prečítajte všetky bezpečnostné varovania a inštrukcie.

Chyba pri sledovaní varovaní a inštrukcií môže viesť k elektrickému šoku, vypuknutiu požiaru a/alebo k vážnym zraneniam.

Odložte si všetky varovania a inštrukcie pre budúcu potrebu.

Výraz „elektrické ručné náradie“ vás vo varovaniach odkazuje buď na náradie na elektrický pohon (napájané z elektrickej siete) alebo na akumulátorové náradie (napájané z akumulátora).

1) Bezpečnosť na pracovisku

- a) **Udržujte pracovisko čisté a dobre osvetlené.** Pracovisko plné nepotrebných predmetov alebo slabo osvetlené zvyšuje možnosť úrazu.
- b) **Nepoužívajte elektrické ručné náradie v prostredí náchylnom na explóziu, ako napríklad v prítomnosti horľavých tekutín, plynov alebo prachu.** Elektrické ručné náradie vytvára iskry, ktoré môžu vznietiť prach alebo výpary.
- c) **Udržujte deti a prizerajúcich sa v dostatočnej vzdialenosti pri práci s elektrickým ručným náradím.** Strata pozornosti môže viesť k strate kontroly nad náradím.

2) Bezpečnosť pri práci s elektrinou

- a) **Prípojky elektrického ručného náradia musia byť zhodné so zástrčkami. Nemodifikujte prípojku žiadnym spôsobom. Nepoužívajte spolu s uzemneným ručným náradím žiadne adaptérové prípojky, ktoré neumožňujú ochranu uzemnením.** Pôvodné prípojky a k nim prislúchajúce zástrčky znižujú riziko úrazu elektrickým prúdom.
- b) **Vyhýbajte sa kontaktu s uzemnenými povrchmi, ako napríklad rúrkami, radiátormi, sporákmi a chladničkami.** Keď je vaše telo spojené s uzemneným predmetom alebo stojí na uzemnenom území, je zvýšené riziko elektrického šoku.
- c) **Nevystavujte ručné náradie dažďu alebo vlhkým podmienkam.** Keď sa voda dostane pod povrch elektrického ručného náradia, je zvýšené riziko elektrického šoku.
- d) **Nezaobchádzajte s káblom prípojky necitlivo. Nikdy si nepriťahuje elektrické ručné náradie k sebe pomocou kábla, neťahajte ho za sebou pomocou kábla a nevytrhávajte kábel zo zástrčky aby ste ručné náradie vyplí. Nevystavujte kábel**

vysokým teplotám, oleju, ostrým hranám alebo pohyblivým častiam. Poškodené alebo zamotané káble môžu viesť k zvýšenému riziku elektrického šoku.

- e) **Pri práci s ručným náradím v exteriéri použite predlžovací kábel vhodný na použitie v exteriéri.** Použitím kábla vhodného na použitie v exteriéri redukuje riziko vzniku elektrického šoku.
- f) **Pokiaľ je práca s ručným náradím vo vlhkých podmienkach nevyhnutná, použite napájanie chránené ističom typu prúdový chránič (RCD).** Použitie RCD ističa redukuje riziko vzniku elektrického šoku.

3) Osobná bezpečnosť

- a) **Buďte sústredení, sledujte, čo robíte, a pri práci s ručným náradím sa riadte zdravým rozumom.** Nepoužívajte ručné náradie, keď ste unavení alebo pod vplyvom omamných látok, alkoholu alebo liekov. Moment neopozornosti pri práci s ručným náradím môže viesť k vážnemu osobnému zraneniu.
 - b) **Použite osobné ochranné pomôcky. Vždy noste ochranu očí.** Ochranné pomôcky, ako napríklad protiprachová maska, topánky s protišmykovou podrážkou alebo chrániče sluchu použité v príslušných podmienkach pomáhajú redukovať vážne osobné zranenia.
 - c) **Predíd'te neúmyselnému zapnutiu. Uistite sa, že prepínač je vo vypnutej pozícii, pred tým, než zapojíte náradie do elektriny a/alebo k akumulátoru, pri zdvihnutí alebo nosení náradia.** Nosenie náradia s prstom na prepínači alebo aktívneho náradia, ktoré je zapnuté, zvyšuje možnosť úrazu.
 - d) **Odstráňte akékoľvek nastavovacie kľúče alebo kľúče na matice a skrutky pred tým, než zapnete ručné náradie.** Nastavovací alebo iný kľúč ponechaný pripavený na rotujúcej časti ručného náradia môže spôsobiť osobný úraz.
 - e) **Nepreceňujte sa. Udržujte si stabilitu a pevnú zem pod nohami za každých podmienok.** Umožňuje vám to lepšiu kontrolu nad ručným náradím v neočakávaných situáciách.
 - f) **Oblečte sa náležite. Nenoste voľné oblečenie alebo šperky. Udržujte svoje vlasy, oblečenie a rukavice vzdialené od pohyblivých častí.** Voľné oblečenie, šperky alebo dlhé vlasy sa môžu do pohyblivých častí zachytiť.
 - g) **Pokiaľ sú zariadenia nastavené na spojenie so zariadeniami na zachytávanie a extrakciu prachu, uistite sa, že sú náležite využité a pripojené.** Použitím zberača prachu redukuje riziká spojené s prachom.
- 4) Použitie a údržba ručného náradia**
- a) **Nepreťažujte ručné náradie. Použite správne ručné náradie na danú činnosť. Správne ručné náradie spraví prácu lepšie a v medziach, na ktoré bolo navrhnuté.**
 - b) **Nepoužívajte ručné náradie, pokiaľ sa prepínač neprepína medzi zapnutím a**

vypnutím. Akékoľvek ručné náradie, ktoré nie je kontrolovateľné prepínačom, je nebezpečné a musí byť opravené.

- c) Odpojte prípojku ručného náradia od zdroja energie a/alebo akumulátora pred tým, než začnete robiť akékoľvek úpravy, vymieňať doplnky alebo uskladňovať ručné náradie.**

Takéto preventívne bezpečnostné opatrenia redukujú riziko náhodného zapnutia ručného náradia.

- d) Keď ručné náradie nepoužívate, skladujte ho mimo dosahu detí a nedovoľte osobám, ktoré nemajú školenie s prácou s ručnými náradím alebo neboli oboznámené s týmito inštrukciami, dotýkať sa náradia.** Ručné náradie je nebezpečné v rukách netrénovanej osoby.

- e) Údržba ručného náradia. Skontrolujte chybné pripojenia alebo spojenia pohyblivých častí, zlomené časti alebo iné okolnosti, ktoré by mohli ovplyvniť funkčnosť ručného náradia. Pri poškodení musí byť pred použitím najprv elektrické ručné náradie opravené.** Mnoho úrazov vzniká preto, že je elektrické ručné náradie zle udržiavané.

- f) Udržujte rezacie nástroje ostré a čisté.** Náležite udržiavané rezacie nástroje s ostrými rezacími hranami sú menej náchylné na „zaseknutie“ a sú ľahšie ovládateľné.

- g) Používajte elektrické náradie v súlade týmito pokynmi, berte pritom do úvahy pracovné podmienky a druh vykonávanej práce.** Ak sa elektrické náradie použije na iné účely, než na čo je určené, môže dochádzať k nebezpečným situáciám.

- 5) Používanie a starostlivosť o batérie elektrického náradie**

- a) Nabíjajte iba nabíjačkou určenou výrobcom.** Nabíjačka, ktorá je vhodná na jeden typ bloku batérií, môže pri použití s iným typom batérií spôsobiť požiar.

- b) Elektrické náradie používajte iba s určeným typom bloku batérií.** Použitie akéhokoľvek iného typu batérií môže zvýšiť riziko zranenia a požiaru.

- c) Ak sa blok batérií nepoužíva, neukladajte ho do blízkosti iných kovových predmetov, ako sú sponky na papier, mince, kľúče, klince, skrutky alebo iné drobné kovové predmety, ktoré by mohli skratovať kontakty.** Skratovanie kontaktov batérie môže viesť k popáleninám alebo vzniku požiaru.

- d) Pri nesprávnom používaní môže z batérie vystreknúť kvapalina; vyhýbajte sa styku s ňou. Ak dôjde k styku kvapaliny s pokožkou, opláchnite zasiahnuté miesto vodou.** Ak sa kvapalina dostane do očí, ihneď vyhľadajte lekársku pomoc. Kvapalina, ktorá uniká z batérie, môže spôsobiť podráždenie a poleptanie.

- 6) Servis**

- a) Servisné práce na náradí nechajte vykonať kvalifikovaných pracovníkov s použitím**

originálnych náhradných dielov. Výsledkom bude trvalá bezpečnosť pri práci s elektrickým náradím.









VAROVANIA TÝKAJÚCE SA NOŽNÍC NA ŽIVÉ PLOTY

- Udržujte všetky časti tela v bezpečnej vzdialenosti od pohybujúcich sa nožov. Ak sú nože nožnic v pohybe, neodstraňujte ostríhaný materiál a nedržte materiál, ktorý budete strihať. Pred odstránením zaseknutého materiálu sa uistite, či je spínač v polohe vypnuté.** Chvilková nepozornosť pri práci s nožnicami na živé ploty môže viesť k spôsobeniu vážneho zranenia.
- Prenášajte nožnice na živé ploty za rukoväť a vždy so zastavenými nožmi nožnic. Pri preprave alebo pri uložení nožnic na živé ploty vždy nasadte na nože nožnic ochranné puzdro.** Správna manipulácia s nožnicami na živé ploty zníži riziko možného zranenia osôb, ktoré by bolo spôsobené nožmi nožnic.
- Pri práci, počas ktorej sa môžu nože nožnic dostať do kontaktu so skrytými vodičmi, držte elektrické náradie vždy iba za izolované plochy.** Kontakt nožov so „živým“ vodičom spôsobí, že neizolované kovové časti náradia budú taktiež „živé“, čo spôsobí obsluhu úraz elektrickým prúdom.
- Skontrolujte živý plot, či neobsahuje cudzie prvky, ako sú napríklad natiahnuté drôty.
- Pri práci s nožnicami na plot používajte obidve ruky. Držanie nožnic iba jednou rukou vedie k strate kontroly a vzniku vážneho úrazu.



BEZPEČNOSTNÉ VAROVANIA TÝKAJÚCE SA BATÉRIÍ

- Nepokúšajte sa demontovať, rozoberať alebo rozrezávať batérie alebo jej články.**
- Batériu neskratujte. Neukladajte batérie náhodne v škatuliach alebo v zásuvkách, kde by mohlo dôjsť k ich vzájomnému skratovaniu alebo k skratovaniu spôsobenému inými predmetmi.** Ak sa batéria nepoužíva, udržiujte ju v bezpečnej vzdialenosti od sponiek na papieri, mincí, kľúčov, klinčov, skrutiek alebo iných malých kovových predmetov, ktoré môžu spôsobiť prepojenie kontaktov batérie. Skratovanie kontaktov batérie môže spôsobiť popáleniny alebo požiar.
- Nevystavujte batériu pôsobeniu tepla alebo ohňa. Vyvarujte sa skladovania batérií na otvorenom slnku.**

- d) Nevystavujte batériu mechanickým rázom.
- e) Ak dôjde k úniku kvapaliny z batérie, zabráňte tomu, aby sa táto kvapalina dostala do kontaktu s pokožkou alebo aby zasiahla oči. Ak dôjde k takému kontaktu, zasiahnuté miesto umyte značným množstvom vody a vyhľadajte lekárske ošetrovanie.
- f) Ak dôjde k požitiu kvapaliny z batérie, vyhľadajte okamžite lekárske ošetrovanie.
- g) Udržujte batérie čisté a suché.
- h) Ak sú svorky batérie znečistené, utrite ich čistou a suchou handričkou.
- i) Batéria musí byť pred použitím nabitá. Vždy postupujte podľa uvedených pokynov a používajte správny postup nabíjania.
- j) Nenechávajte batériu nabíjať, ak nebude batéria použitá.
- k) Po dlhodobom uložení budete možno musieť vykonať niekoľko cyklov nabíjania a vybíjania, aby batéria dosiahla svoj maximálny výkon.
- l) Batéria poskytuje najvyšší výkon, ak sa používa pri bežnej izbovej teplote (20 °C ± 5 °C).
- m) Pri likvidácii batérií oddel'te od seba batérie s odlišnými elektrochemickými systémami.
- n) Vykonávajúce nabíjanie iba v nabíjačke, ktorá je špecifikovaná spoločnosťou WORX. Nepoužívajte inú nabíjačku, než je nabíjačka špeciálne dodaná na použitie s týmto zariadením. Nabíjačka, ktorá je vhodná pre jeden typ batérie, môže pri použití iného typu batérie vytvárať riziko spôsobenia požiaru.
- o) Nepoužívajte žiadnu batériu, ktorá nie je určená na použitie s týmto zariadením.
- p) Ukladajte batérie mimo dosahu detí.
- q) Uchovajte originálnu dokumentáciu k tomuto výrobku na budúce odkazy.
- r) Ak sa zariadenie nepoužíva, vyberte z neho batériu.
- s) Vykonávajúce riadnu likvidáciu batérie.

	Používajte ochranu očí
	Používajte protiprachovú masku
	Nevystavujte dážďu
	Nevystavujte ohňu
	Nevystavujte dažďu alebo vode
 Li-Ion	Batérie nezahadzujte. Vyčerpané batérie odneste do miestneho zberného (recyklačného) miesta špeciálneho odpadu.
	Udržujte ruky v bezpečnej vzdialenosti
	Pred vykonávaním akéhokoľvek nastavenia, opravy alebo údržby vždy vyberte z náradia batériu.
	Noste ochranné rukavice
	Elektrické výrobky sa nesmú likvidovať spolu s domácim odpadom. Recyklujte v zberných miestach na tento účel zriadených. O možnosti recyklácie sa informujte na miestnych úradoch alebo u predajcu.

SYMBOLY

	Kvôli zníženiu rizika poranenia je potrebné, aby si používateľ najprv prečítal návod.
	Výstraha
	Používajte chrániče sluchu

ZOZNAM SÚČASTÍ

1. UVOLŇOVACIA ZÁPADKA BATÉRIE *
2. BATÉRIA *
3. ZADNÁ RUKOVÄŤ
4. PREDNÁ RUKOVÄŤ
5. BEZPEČNOSTNÝ KRYT
6. PREDNÁ SPÍNACIA PÁKA (KOMPLEXNÁ FUNKCIA SPÍNAČA)
7. ZADNÁ SPÍNACIA PÁKA
8. NOŽE NOŽNÍC
9. OCHRANNÉ PUZDRO

* Štandardná dodávka neobsahuje všetko zobrazené či opísané príslušenstvo.

TECHNICKÉ ÚDAJE

Typ **WG261E WG261E.1 WG261E.9** (230-269-označenie strojového zariadenia, zástupca akumulátorových nožnic na živé ploty)

	WG261E/ WG261E.1	WG261E.9
Napätie	220-240V~50/60Hz	
Napájanie	20V  Max** Lítium	
Otáčky naprázdno	2200/min	
Max. dĺžka lišty nožnic	44cm	
Hrúbka rezu	16mm	
Čas nabíjania (WG261E)	58 mins	
Čas nabíjania (WG261E.1)	230 mins	
Hmotnosť stroja	2.4 kg	2.0 kg

**Napätie merané bez pracovného zaťaženia. Pôvodné napätie batérie dosahuje maximálne 20 V. Menovité napätie je 18 V.

INFORMÁCIE O HLUKU

Nameraný akustický tlak	$L_{PA}=69.6\text{dB(A)}$
	$K_{PA}=3\text{ dB(A)}$
Nameraný akustický výkon	$L_{WA}=82.45\text{dB(A)}$
	$K_{WA}=3\text{ dB(A)}$

Používajte ochranu sluchu



INFORMÁCIE O VIBRÁCIÁCH

Výsledné celkové hodnoty pre vibrácie (suma pre trojsoňový vektor) stanovené podľa normy EN 60745:

Hodnota emisie vibrácií: $a_h=2.2\text{m/s}^2$

Nepresnosť $K=1.5\text{m/s}^2$

Deklarovaná celková hodnota vibrácií sa môže použiť na vzájomné porovnanie jednotlivých náradí a takisto aj na predbežné stanovenie času práce.



Výstraha: Hodnota emisie vibrácií počas skutočného používania elektrického náradia sa môže odlišovať od deklarovanej hodnoty, a to v závislosti od spôsobu používania náradia a v závislosti od nasledujúcich príkladov odchýlok od spôsobu používania náradia:

Akým spôsobom sa náradie používa a aké materiály budú rezané alebo vŕtané.
Náradie je v dobrom stave a je dobre udržiavané.
Používanie správneho príslušenstva v spojení s náradím a zabezpečenie jeho ostroti a dobrého stavu.
Tesnosť zovretia rúkaví a používanie doplnkov proti vibráciám.
Používanie náradia na účel určený podľa konštrukcie a v súlade s pokynmi.

Toto náradie môže vyvolávať syndróm traseňa rúk a ramien, pokiaľ jeho používanie nie je správnym spôsobom riadené.



Výstraha: Kvôli presnosti by mal odhad úrovne expozície v skutočných podmienkach používania obsahovať taktiež všetky súčasti prevádzkového cyklu, ako sú časy, keď je náradie vypnuté a keď beží na voľnobehu, a to mimo skutočného vykonávania práce. Tým môže dôjsť k značnému zníženiu úrovne expozície počas celkového prevádzkového času. Pomôžte minimalizovať riziko expozície účinkom vibrácií. VŽDY používajte ostré sekáče a čepele. Náradie udržiavajte v súlade s týmto návodom a udržiavajte ho dobre namazané (ak je to potrebné). Ak sa náradie používa často, investujte do príslušenstva zabraňujúceho vibráciám. Prácu si naplánujte tak, aby ste akékoľvek používanie náradia pri vysokých vibráciách rozdelili na niekoľko dní.

Akumulátorové Nožnice Na Živé Ploty SK

PRÍSLUŠENSTVO

	WG261E	WG261E.1	WG261E.9
Ochranné puzdro	1	1	1
Bezpečnostný kryt	1	1	1
Nabíjačka	1 (WA3880)	1 (WA3760)	/
Batéria	1 (WA3551)	2 (WA3550.1)	/

Odporúčame príslušenstvo kúpiť v rovnakom obchode ako samotné náradie. Podrobnejšie informácie sú pribalené k jednotlivému príslušenstvu. Odborní predavači vám pomôžu a poradia.

POKYNY NA OBSLUHU

 **POZNÁMKA:** Pred tým, ako náradie použijete, prečítajte si návod na použitie.

Určené použitie

Toto náradie je určené na použitie v domácnostiach na strihanie a úpravu živých plotov a krovín.

 **VAROVANIE:** Nepoužívajte toto náradie bez riadne upevneného krytu a prednej rukoväti.

MONTÁŽ A OBSLUHA

VYKONÁVANÝ ÚKON	OBRÁZOK
ZOSTAVENIE	
Montáž bezpečnostného krytu	Pozrite obr. A
Montáž prednej rukoväti POZNÁMKA: Pred montážou prednej rukoväte najskôr uvoľnite dlhú skrutku. POZNÁMKA: Ak je rukoväť zostavená nesprávne, náradie sa nedá zapnúť.	Pozrite obr. B1, B2, B3
Kontrola stavu nabitia batérie (iba pre model WG261E)	Pozrite obr. C
Vybratie alebo vloženie batérie	Pozrite obr. D
Nabíjanie batérie Batéria NIE JE NABITÁ a pred použitím je potrebné ju úplne nabiť. Podrobné údaje nájdete v príručke k nabíjačke: WA3760/ WA3880	
OBSLUHA	
Spustenie a zastavenie	Pozrite obr. E1, E2

Strihanie hornej časti kra
 **VAROVANIE:** Ak niektoré súčasti úplne chýbajú alebo sú poškodené alebo zlomené, nepoužívajte akumulátorové nožnice do tej doby, kým nebudú všetky poškodené diely vymenené alebo opravené. V opačnom prípade môže dôjsť k vážnemu zraneniu. **NEPOUÍVAJTE TOTO NÁRADIE BEZ RIADNE UPEVNEŇENÉHO KRYTU A PREDNEJ RUKOVÄTI.**

Pozrite obr. F1

Strihanie bočnej časti kra

Pozrite obr. F2

Mazanie nožov nožníc

POZNÁMKA: Je dôležité používať iba odporúčaný štandardný mazací olej (WD-40), aby nedošlo k poškodeniu ostria.

Pozrite obr. G

AKO SA NOŽNICE NA ŽIVÉ PLOTY POUŽÍVAJÚ

Všimnite si, že predná spínacia páka môže byť aktivovaná z troch strán, čo vám poskytuje mnoho možností pre komfortný úchop. Pred každým použitím skontrolujte najskôr priestor, kde budete s nožnicami pracovať, a odstráňte všetky predmety, ktoré môžu byť odmrštené alebo ktoré by sa mohli namotať na nože nožníc. Pred spustením držte tieto nožnice na živé ploty vždy oboma rukami a tak, aby nože nožníc smerovali smerom od vás.

Ak striháte čerstvo obrastané živé ploty, používajte široké oblúkové pohyby tak, aby boli nové stonky navádzané priamo do nožov nožníc. (Pozri obr. F1 a F2) Pred začatím strihania počkajte, pokiaľ nože nožníc nedosiahnu maximálne otáčky. Vždy pracujte v bezpečnej vzdialenosti od ostatných osôb a pevných predmetov, ako sú steny, veľké kamene, stromy, vozidlá atď.

Ak dôjde k zastaveniu nožov nožníc, okamžite tieto nožnice zastavte. Pred pokusom o odstránenie zaseknutých zvyškov rastlín medzi nožmi uvoľnite obe spínacie páky (6 a 7). Pri strihaní príhľivých alebo pichľavých rastlín používajte ochranné rukavice.

Nepokúšajte sa strihať stonky alebo vetvičky, ktoré sú pre nože nožníc príliš veľké.

STRIHANIE HORNEJ ČASTI KRA

Používajte široký oblúkový pohyb (pozri obr. F1). Najlepšie pracovné výsledky zaručuje mierny sklon nožov nožníc v smere vykonávaného pohybu.

STRIHANIE BOČNEJ ČASTI KRA

Pri strihaní bočnej časti živého plotu začnite prácu v jeho spodnej časti a strihajte smerom hore (pozri obr. F2) tak, aby sa živý plot hore zužoval dovnútra. Tento tvar odhalí väčšiu časť živého plotu, čo má za následok jeho rovnomernejší rast.

ÚDRŽBA

Pred vykonávaním akéhokoľvek nastavenia, opravy alebo údržby vždy vyberte z náradia batériu.

Vo vašom náradí nie sú žiadne diely, ktorých opravu by mohol vykonávať používateľ. Nikdy nepoužívajte pri čistení vášho elektrického náradia vodu alebo chemické čistiace prostriedky. Utrite a očistite náradie suchou handričkou. Vždy ukladajte toto elektrické náradie na suchom mieste. Udržujte v čistote vetracie otvory motora. Udržujte v čistote všetky ovládacie prvky.

OCHRANA ŽIVOTNÉHO PROSTREDIA



Elektrické výrobky sa nesmú likvidovať spolu s domácim odpadom. Recyklujte v zberných miestach na tento účel zriadených. O možnosti recyklácie sa informujte na miestnych úradoch alebo u predajcu.

VYHLÁSENIE O ZHODE

My,
Positec Germany GmbH
Grüner Weg 10, 50825 Cologne, Germany

Týmto vyhlasujeme, že výrobok
Popis **Akumulátorový krovinoz WCX**
Typ **WG261E WG261E.1 WG261E.9(230-269-
označenie strojového zariadenia, zástupca
akumulátorových nožníc na živé ploty)**
Funkcia **Strihanie živých plotov a krovín**

Spĺňa požiadavky nasledujúcich smerníc
**2006/42/EC, 2014/30/EU, 2011/65/EU, 2000/14/
EC upravená smernicou 2005/88/EC**

2000/14/EC upravená smernicou 2005/88/EC:

- Postup posudzovania zhody podľa **Dodatok V**
- Meraná úroveň akustického výkonu **82.45dB(A)**
- Deklarovaná zaručená úroveň akustického výkonu **83.0dB(A)**

Použité normy:

EN 60745-1, EN 60745-2-15, EN ISO 3744, EN 55014-1, EN 55014-2

Osoba zodpovedajúca za vytvorenie technickej dokumentácie:

Meno: Marcel Filz
Adresa: Positec Germany GmbH
Grüner Weg 10, 50825 Cologne, Germany



2018/12/10

Allen Ding

Zástupca vrchnej konštrukčnej kancelárie,
Testovanie & Certifikácia
Positec Technology (China) Co., Ltd
18, Dongwang Road, Suzhou Industrial
Park, Jiangsu 215123, P. R. China

AVISOS GERAIS DE SEGURANÇA DE FERRAMENTAS ELÉCTRICAS



ATENÇÃO! Leia atentamente as seguintes instruções. A não observância destas instruções pode causar choque eléctrico, incêndio e/ou lesões graves.

Guarde estas instruções para referência futura.

Os termos "ferramenta eléctrica" utilizados em todos os avisos constantes destas instruções referem-se à sua ferramenta eléctrica accionada por corrente eléctrica (com cabo de alimentação) ou ferramenta eléctrica accionada por bateria (sem cabo de alimentação).

1) LOCAL DE TRABALHO

- a) **Mantenha o local de trabalho limpo e bem arrumado.** Áreas com pouca iluminação e desordenadas podem provocar acidentes.
- b) **Não utilize o aparelho em locais onde existam líquidos, gases ou poeiras inflamáveis e onde exista o risco de explosão.** As ferramentas eléctricas produzem faíscas que podem inflamar poeiras ou gases.
- c) **Mantenha as pessoas e particularmente as crianças afastadas da ferramenta eléctrica durante o seu funcionamento.** Qualquer distração pode fazê-lo perder o controlo do berbequim.

2) SEGURANÇA ELÉCTRICA

- a) **A ficha do berbequim deve encaixar bem na tomada de alimentação. Nunca modifique fichas, seja de que maneira for. Não utilize nenhuma ficha de adaptação com ferramentas eléctricas que tenham ligação à terra.** Fichas não modificadas e tomadas de corrente adequadas reduzem o risco de choque eléctrico
- b) **Evite o contacto do corpo com superfícies ligadas à terra como tubos, aquecedores, fogões e frigoríficos.** Existe um aumento do risco de choque eléctrico se o seu corpo estiver em contacto com a terra ou a massa.
- c) **Não exponha este equipamento à chuva ou humidade.** A infiltração de água num aparelho eléctrico aumenta o risco de choque eléctrico.
- d) **Não maltrate o cabo de alimentação. Nunca utilize o cabo para transportar, puxar ou desligar o aparelho da tomada de corrente.** Mantenha o cabo afastado de fontes de calor, óleos, arestas afiadas ou peças em movimento. Cabos danificados ou enredados aumentam o risco de choque eléctrico.
- e) **Quando trabalhar com uma ferramenta eléctrica ao ar livre, use um cabo de extensão adequado para utilização no**

exterior. A utilização de um cabo adequado para uso exterior reduz o risco de choque eléctrico.

- f) **Se não puder evitar a utilização de uma ferramenta eléctrica num local húmido, utilize uma fonte de alimentação protegida contra corrente residual.** A utilização de um dispositivo com protecção contra corrente residual reduz o risco de choque eléctrico.
- ## 3) SEGURANÇA DE PESSOAS
- a) **Esteja atento, observe o que está a fazer e seja prudente sempre que trabalhar com uma ferramenta eléctrica. Não utilize nunca uma ferramenta eléctrica quando estiver cansado ou sob a influência de drogas, álcool ou medicamentos.** Um momento de desatenção quando se utiliza uma ferramenta eléctrica pode causar lesões graves.
 - b) **Utilize equipamentos de segurança. Use sempre óculos de protecção.** Equipamentos de segurança, tais como máscaras protectoras, sapatos de sola antiderrapante, capacetes ou protecções auriculares devidamente utilizados reduzem o risco de lesões.
 - c) **Evite o arranque acidental da ferramenta. Certifique-se de que o computador de alimentação está desligado antes de ligar a ferramenta à fonte de alimentação e/ou à bateria, antes de pegar nela ou antes de a transportar.** Se mantiver o dedo no interruptor ou accionar o aparelho enquanto este estiver ligado podem ocorrer acidentes.
 - d) **Remova quaisquer chaves de ajuste ou de porcas antes de ligar a ferramenta eléctrica.** Chaves de porcas ou de ajuste fixadas a peças móveis do berbequim podem causar lesões.
 - e) **Não exceda as suas próprias capacidades.** Mantenha sempre o corpo em posição firme e de equilíbrio, o que lhe permite controlar melhor a ferramenta eléctrica em situações imprevistas.
 - f) **Use roupa apropriada. Não use vestuário solto ou artigos de joalheria. Mantenha o cabelo, vestuário e luvas afastados de peças em movimento.** Roupas soltas, artigos de joalheria ou cabelos compridos podem ser agarrados por peças em movimento.
 - g) **Se forem fornecidos dispositivos para a montagem de unidades de extracção ou recolha de resíduos, assegure-se de que são montados e utilizados adequadamente.** A utilização destes dispositivos pode reduzir os perigos relacionados com a presença de resíduos.
- ## 4) UTILIZAÇÃO E MANUTENÇÃO DA FERRAMENTA ELÉCTRICA
- a) **Não force a ferramenta. Utilize a ferramenta eléctrica apropriada para cada aplicação.** A utilização da ferramenta eléctrica apropriada executa o trabalho de forma melhor e mais segura, à velocidade para a qual foi concebida.
 - b) **Não utilize esta ferramenta se o interruptor estiver deficiente, não ligando**

ou desligando. Qualquer ferramenta eléctrica que não possa ser controlada pelo interruptor é perigosa e deve ser reparada.

c) Desligue a ficha da fonte de alimentação e/ou remova a bateria da ferramenta antes de proceder a quaisquer ajustes, antes de mudar de acessórios ou antes de guardar a ferramenta. Estas medidas de segurança preventivas reduzem o risco de activação accidental da ferramenta.

d) Quando não estiver a usar a ferramenta eléctrica, guarde-a fora do alcance das crianças e não deixe que esta seja utilizada por pessoas que não a conheçam, nem tenham lido as instruções. As ferramentas eléctricas são perigosas nas mãos de utilizadores inexperientes.

e) Faça a manutenção de ferramentas eléctricas. Verifique quaisquer desalinhamentos, encaixes de peças móveis, quebras e outras condições que possam afectar o funcionamento. Se esta ferramenta estiver avariada, mande-a reparar antes a utilizar. Muitos acidentes são causados pela manutenção deficiente de ferramentas eléctricas.

f) Mantenha as ferramentas de corte limpas e afiadas. As ferramentas de corte com manutenção adequada e arestas de corte afiadas têm menos probabilidades bloquear e são mais fáceis de controlar.

g) Utilize a ferramenta eléctrica, acessórios, brocas, etc. em conformidade com estas instruções e da forma prevista para este tipo específico de ferramenta, tendo em conta as condições presentes e o trabalho a executar. A utilização de ferramentas eléctricas para aplicações diferentes daquelas a que se destinam pode levar a situações de perigo.

5) UTILIZAÇÃO E MANUTENÇÃO DE FERRAMENTA ALIMENTADA POR CONJUNTO DE BATERIAS

a) Efectue o recarregamento do conjunto de baterias apenas com o carregador especificado pelo fabricante. Um carregador para determinado tipo de conjunto de bateria pode levar ao risco de incêndio se utilizado com outro tipo de conjunto de baterias.

b) Utilize ferramentas eléctricas apenas com os tipos de conjuntos de baterias especificamente designados. A utilização de quaisquer outros tipos de conjuntos de baterias pode levar a riscos de lesão ou incêndio.

c) Quando não estiver a utilizar o conjunto de baterias, mantenha-o afastado de objectos metálicos como clipes, moedas, chaves, pregos, parafusos ou outros objectos metálicos de pequena dimensão, que possam fechar o contacto entre os terminais. O curto-circuito de terminais de bateria pode provocar incêndios ou queimaduras.

d) Em condições inadequadas, o electrólito das baterias pode verter. Evite o contacto. Se ocorrer algum contacto accidental, lave com água. Se o líquido entrar em contacto com os olhos, procure imediatamente aconselhamento médico. O líquido das baterias pode provocar irritações de pele ou queimaduras.

6) ASSISTÊNCIA TÉCNICA

a) A sua ferramenta eléctrica só deve ser reparada por um técnico de assistência qualificado e devem ser apenas utilizadas peças de substituição genuínas, mantendo assim a segurança da ferramenta.

IMPORTANTES INSTRUÇÕES DE SEGURANÇA ADICIONAIS PARA O CORTA-SEBES













- 1. Mantenha todas as partes do corpo afastadas da lâmina do cortador. Não remova o material de corte nem segure no material a cortar quando as lâminas estiverem em movimento.** Certifique-se de que o interruptor está desligado quando desbloquear material encravado. Um momento de desatenção enquanto opera o corta-sebes poderá resultar em lesões físicas graves.
- 2. Transporte o corta-sebes utilizando a pega com a lâmina do cortador imobilizada. Quando transportar ou armazenar o corta-sebes encaixe sempre a cobertura do dispositivo de corte.** O manuseamento apropriado do corta-sebes reduz a possibilidade de lesões físicas provocadas pelas lâminas do cortador.
- 3. Segure a ferramenta pelas superfícies de controlo isoladas ao executar uma operação onde a ferramenta cortante pode contactar com uma instalação eléctrica escondida.** O contacto com um fio eléctrico activo também passará a corrente eléctrica às partes de metal expostas da ferramenta e dar choque ao operador da mesma.
- 4. Verifique se a sebe contém objetos estranhos, por ex.: cercas de arame.**
- 5. Utilize as duas mãos quando estiver a operar o corta-sebes. Se utilizar apenas uma mão para fazê-lo pode causar a perda de controlo e resultar em graves lesões físicas.**

AVISOS DE SEGURANÇA PARA A BATERIA

a) Não desmonte, abra ou corte as células da bateria.

SÍMBOLOS

- b) Não submeta a bateria a curto-circuitos. Não armazena as baterias ao acaso numa caixa ou gaveta onde possam provocar um curto-circuito ou submetidas a curto-circuitos por materiais condutores.** Quando não estiver a utilizar a bateria, mantenha-a afastada de outros objectos metálicos, como cliques, moedas, chaves, pregos, parafusos ou outros pequenos objectos de metal, que possam realizar uma ligação de um terminal a outro. Um curto-circuito dos terminais da bateria pode provocar queimaduras ou um incêndio.
- c) Não exponha a bateria ao calor ou a incêndios. Evite o armazenamento à exposição de luz solar directa.**
- d) Não exponha a bateria ao choque eléctrico.**
- e) Em casos de fugas na bateria, não permita que o líquido entre em contacto com a pele ou olhos. Caso entre em contacto, lave a área afectada com quantidades abundantes de água e procure aconselhamento médico.**
- f) Procure imediatamente aconselhamento médico se ingerir uma célula ou bateria.**
- g) Mantenha a bateria limpa e seca.**
- h) Limpe os terminais da bateria com um pano limpo e seco em caso de sujidade.**
- i) A bateria necessita de ser carregada antes de ser utilizada. Consulte sempre estas instruções e utilize o procedimento de carga correcto.**
- j) Não mantenha a bateria a carregar quando não for utilizada.**
- k) Após longos períodos de tempos de armazenamento, pode ser necessário carregar e descarregar a bateria diversas vezes para obter o desempenho máximo.**
- l) A bateria regista o seu melhor desempenho quando é utilizada a uma temperatura ambiente normal (20°C ± 5°C).**
- m) Ao eliminar as baterias, mantenha as baterias com diferentes sistemas electroquímicos separadas umas das outras.**
- n) Recarregue apenas com o carregador especificado pela WORX. Não utilize um carregador que não se encontra especificado para a utilização com o equipamento.** Um carregador adequado para um determinado tipo de bateria pode provocar risco de incêndio quando é utilizado com outra bateria.
- o) Não utilize uma bateria que não se encontra concebida para a utilização com o equipamento.**
- p) Mantenha a bateria fora do alcance das crianças.**
- q) Preserve as informações originais do produto para futura referência.**
- r) Retire a bateria do equipamento quando não estiver em utilização.**
- s) Elimine-a de forma adequada.**

	Para reduzir o risco de ferimentos o utilizador deve ler o manual de instruções.
	Aviso
	Usar protecção para os ouvidos.
	Usar protecção ocular.
	Usar máscara contra o pó.
	Proteger contra chuva.
	Não queimar
	Não expor à chuva ou água
 Li-Ion	Não eliminar as baterias. As baterias usadas devem ser entregues num ponto de reciclagem.
	
	Mantenha as mãos afastadas da ferramenta
	Remova a bateria antes de fazer qualquer ajuste, reparação ou manutenção.



Usar luvas de protecção



Os equipamentos eléctricos não devem ser eliminados juntamente com o lixo doméstico. Se existirem instalações adequadas, deve reciclá-los. Consulte as autoridades locais ou o fornecedor para obter aconselhamento sobre reciclagem.

LISTA DE COMPONENTES

1. FECHO DO CONJUNTO DE BATERIAH *

2. CONJUNTO DE BATERIAS *

3. UCHWYT TYLNY

4. UCHWYT PRZEDNI

5. OSŁONA OCHRONNA

6. ALAVANCA DA PEGA FRONTAL (PARA COMUTAÇÃO DE VÁRIAS FUNÇÕES)

7. TYLNA DŹWIGNIA PRZEŁĄCZNIKA

8. OSTRZE

9. OSŁONA OSTRZA

* Acessórios ilustrados ou descritos não estão totalmente abrangidos no fornecimento.

DANE TECHNICZNE

Typ **WG261E WG261E.1 WG261E.9**
(230-269- designação de aparelho mecânico, representativo de Corta-sebes sem fio)

	WG261E/ WG261E.1	WG261E.9
Voltagem	220-240V~50/60Hz	
Poder	20V Máx** Lítio	
Velocidade sem carga	2200/min	
Max. comprimento de corte	44cm	
Diâmetro de corte	16mm	
Duração de carga (WG261E)	58 mins	
Duração de carga (WG261E.1)	230 mins	
Diâmetro de corte	2.4 kg	2.0 kg

**Tensão medida sem carga. A tensão inicial da bateria atinge o máximo de 20 volts. A tensão nominal é de 18 volts.

INFORMAÇÃO DE RUÍDO

Pressão de som avaliada	$L_{PA} = 69.6 \text{ dB(A)}$
	$K_{PA} = 3 \text{ dB(A)}$
Potência de som avaliada	$L_{WA} = 82.45 \text{ dB(A)}$
	$K_{WA} = 3 \text{ dB(A)}$

Usar protecção para os ouvidos.



INFORMAÇÃO DE VIBRAÇÃO

Os valores totais de vibração são determinados de acordo com a normativa EN 60745:

Valor da emissão da vibração: $a_h = 2.2 \text{ m/s}^2$

Instabilidade $K = 1.5 \text{ m/s}^2$

O valor total declarado da vibração poderá ser utilizado para comparar uma ferramenta com outra e poderá também ser utilizado numa avaliação preliminar de exposição.

AVISO: Os valores de emissão de vibração durante a utilização da ferramenta podem divergir dos valores declarados, dependendo da forma como a ferramenta é utilizada, dependendo dos exemplos

seguintes e de outros modos de utilização:
O modo como a ferramenta é utilizada, os materiais a cortar ou perfurar.

A ferramenta estar em boas condições e bem conservada.

A utilização do acessório correcto para a ferramenta e a garantia de que está afiada e em boas condições.

A firmeza com que se segura nas pegas e se quaisquer acessórios vibratórios são utilizados

Se a ferramenta é utilizada para o objectivo para a qual foi concebida e segundo as instruções.

Esta ferramenta pode causar síndrome de vibração mão-braço, se não for adequadamente utilizada.

AVISO: Para ser preciso, uma estimativa do nível de exposição nas condições actuais de utilização devem ter em conta todas as partes do ciclo de operação, como tempos em que a ferramenta está desligada e quando está em funcionamento, mas inactiva, ou seja, não realizando o seu trabalho. Isto poderá reduzir significativamente o nível de exposição durante o período total de trabalho. Como minimizar o seu risco de Utilize SEMPRE formões, brocas e lâminas afiadas. Mantenha esta ferramenta de acordo com as instruções e bem lubrificada (quando aplicável) Se a ferramenta for utilizada regularmente, invista em acessórios anti-vibração. Planeie o seu horário de trabalho de forma a distribuir a utilização de ferramentas de alta vibração ao longo de vários dias.

ACESSÓRIOS

	WG261E	WG261E.1	WG261E.9
Cobertura da lâmina	1	1	1
Dispositivo de segurança	1	1	1
Carregador	1 (WA3880)	1 (WA3760)	/
Conjunto de baterias	1 (WA3551)	2 (WA3550.1)	/

Recomendamos-lhe que compre todos os acessórios no fornecedor onde tenha adquirido a ferramenta. Para mais pormenores, consulte a embalagem destes. Os comerciais também pode ajudar e aconselhar.

FUNCIONAMENTO



NOTA: Antes de utilizar a ferramenta, leia atentamente o livro de instruções.

Utilização conforme as disposições

O aparelho é destinado para cortar e podar sebes e arbustos em jardins domésticos e de passatempos.



ATENÇÃO: Não utilize esta ferramenta sem colocar a guarda e a pega frontal.

MONTAGEM E FUNCIONAMENTO

AÇÃO	FIGURA
MONTAGEM	
Montagem da guarda segura	Ver Fig. A
Montagem da pega frontal NOTA: desaperte o parafuso comprido primeiramente antes de montar a pega frontal. NOTA: Se a pega estiver montada de forma incorreta, a ferramenta não liga.	Ver Fig. B1, B2, B3
Verificar o estado de carga da bateria (Apenas para WG261E)	Ver Fig. C
Como retirar ou instalar o conjunto de baterias	Ver Fig. D
Carregamento do conjunto de baterias O seu conjunto de baterias está DESCARREGDO e tem de o carregar uma vez antes de utilizar. Pode encontrar mais detalhes no manual do carregador: WA3760/ WA3880	
FUNCIONAMENTO	
LIGAR E PARAR	Ver Fig. E1, E2
Corte de topo ATENÇÃO: Se existirem peças em falta, danificadas ou partidas, não opere o seu corta-sebes até todas as peças danificadas terem sido substituídas ou reparadas. Caso não o faça, o resultado pode ser a ocorrência de lesões graves. NÃO UTILIZE ESTA FERRAMENTA SEM COLOCAR A GUARDA E A PEGA FRONTAL.	Ver Fig. F1
Corte lateral	Ver Fig. F2
Lubrificação da lâmina de corte NOTA: É importante utilizar apenas o óleo de lubrificação recomendado (WD-40) para evitar a ocorrência de danos à lâmina.	See Fig. G

COMO UTILIZAR O SEUCORTA-SEBES

Tenha em atenção que a alavanca de comutação pode ser activada em três lados dando-lhe assim várias possibilidades de segurar na ferramenta conforme achar mais confortável. Antes de começar a cortar, inspecione a área de corte e remova quaisquer objectos estranhos que possam ser projectados ou que possam ficar presos nas lâminas. Segure sempre no corta-sebes com ambas as mãos e com a lâmina afastada de si antes de o ligar. Ao cortar ramos novos, efectue movimentos largos de forma a apanhar os ramos com a lâmina. (Ver F1 & F2) Deixe que as lâminas de corte atinjam a sua velocidade máxima antes de cortar. Ao utilizar o corta-sebes, mantenha as lâminas de corte afastadas de pessoas e de objectos tais como paredes, pedras grandes, árvores, veículos, etc.

Se a lâmina ficar encravada, pare imediatamente o corta-sebes. Liberte as duas alavancas (6 & 7) antes de tentar limpar os detritos acumulados nas lâminas.

Use luvas ao cortar ramos com espinhos ou que piquem. Não tente cortar ramos que sejam demasiado grossos para a lâmina de corte.

CORTE DE TOPO

Use movimentos largos (Ver F1). Uma ligeira inclinação da lâmina de corte para baixo proporciona melhores resultados.

CORTE LATERAL

Ao cortar a parte lateral de uma sebe, comece pela parte inferior e vá cortando para cima (ver F2), corte o topo de sebe de forma a que esta fique menos espessa na parte superior. Esta forma irá expor mais a sebe e resultar num crescimento mais uniforme.

MANUTENÇÃO

Remova a bateria antes de fazer qualquer ajuste, reparação ou manutenção.

A ferramenta não têm peças susceptíveis de ser substituídas pelo utilizador. Nunca utilize água ou produtos químicos para limpar a sua ferramenta. Limpe-a com um pano macio. Guarde sempre a sua ferramenta num local seco. Mantenha as ranhuras de ventilação do motor devidamente limpas. Mantenha todos os controlos operacionais livres de pó.

OCHRONA ŚRODOWISKA



Os equipamentos eléctricos não devem ser depositados com o lixo doméstico. Se existirem instalações adequadas deve reciclá-los. Consulte a sua autoridade local para tratamento de lixos ou fornecedor para obter aconselhamento sobre reciclagem.

DECLARAÇÃO DE CONFORMIDADE

Nós,
Positec Germany GmbH
Grüner Weg 10, 50825 Cologne, Germany

Declaramos que o produto
Descrição **WORX Corta-sebes sem fio**
Tipo **WG261E WG261E.1 WG261E.9(230-269-
designação de aparelho mecânico,
representativo de Corta-sebes sem fio)**
Função **Para aparar sebes e arbustos**

Cumpre as seguintes Directivas
**2006/42/EC, 2014/30/EU, 2011/65/EU, 2000/14/
EC rectificada em 2005/88/EC**

2000/14/EC rectificada em 2005/88/EC:
- Processo de Avaliação de Conformidade segundo
Annex V
- Nível de Volume de Som Medido **82.45dB(A)**
- Nível de Volume de Som Garantido **83.0dB(A)**

Normas em conformidade com
**EN 60745-1, EN 60745-2-15, EN ISO 3744,
EN 55014-1, EN 55014-2**

Pessoa autorizada a compilar o ficheiro técnico,
Nome Marcel Filz
Endereço Positec Germany GmbH
Grüner Weg 10, 50825 Cologne, Germany



2018/12/10
Allen Ding
Engenheiro-chefe adjunto,
Teste e Certificação
Positec Technology (China) Co., Ltd
18, Dongwang Road, Suzhou Industrial
Park, Jiangsu 215123, P. R. China

GENERELLA SÄKERHETSVARNINGAR FÖR ELVERKTYG



VARNING! Läs alla instruktioner. Följs inte alla nedanstående instruktioner kan det leda till elektriska stötar, brand och/eller allvariga skador.

Spara alla varningar och instruktioner för framtida bruk.

Termene "strömförande verktyg" i alla varningsmeddelanden nedan avser ditt (sladdverktyg) strömförande verktyg eller batteridrivna (sladdlösa) strömförande verktyg.

1) ARBETSOMRÅDET

a) Håll arbetsområdet rent och väl upplyst.

Skräpiga och mörka områden är skaderisker.

b) Använd inte strömförande verktyg i explosiva miljöer, som nära brandfarliga vätskor, gaser eller damm. Strömförande verktyg skapar gnistor som kan antända damm eller ångor.

c) Håll barn och åskådare borta när du använder ett strömförande verktyg. Distractioner kan göra att du förlorar kontrollen.

2) ELSÄKERHET

a) Stickkontaktarna till verktyget måste matcha eluttaget. Modifiera inte stickkontakten på något sätt. Använd inte adapterkontakter i samband med jordade strömförande verktyg. Omodifierade stickkontakter och matchande eluttag minskar risken för elstötar.

b) Undvik kroppskontakt med jordade ytor som rör, element, spisar och kylskåp. Det finns en större risk för elstötar om din kropp är jordad.

c) Exponera inte strömförande verktyg för regn eller fuktiga förhållanden. Kommer det in vatten i ett strömförande verktyg ökar det risken för elstötar.

d) Missbruka inte sladden. Använd aldrig sladden för att bära, dra eller dra ut stickkontakten för det strömförande verktyget. Håll sladden borta från hetta, olja, skarpa kanter eller rörliga delar. Skadade eller tilltrasslade sladdar ökar risken för elstötar.

e) När du använder ett strömförande verktyg utomhus använder du en förlängningssladd som lämpar sig för utomhus bruk. Använder du en sladd för utomhus bruk reducerar du risken för elstötar.

f) Om det inte går att undvika att driva ett elverktyg i en fuktig lokal, använd då en restströmsskyddad (RCD) strömtillförselanordning. Användning av en RCD minskar risken för elektriska stötar.

3) PERSONLIG SÄKERHET

a) Var uppmärksam, håll ögonen på vad du gör och använd sunt förnuft när du använder ett strömförande verktyg. Använd inte ett strömförande verktyg när du är trött eller påverkad av droger, alkohol eller läkemedel. En kort stund av ouppmärksamhet med strömförande verktyg kan resultera i allvariga personskador.

b) Använd säker utrustning. Använd alltid skyddsglasögon. Säkerhetsutrustning som sunskydd, halkfria skor, skyddshjälm eller hörselskydd som används när det behövs kommer att reducera personskador.

c) Förhindra ofrivillig start. Se till att kontakten är i off-läge innan du ansluter till strömkälla och/eller batterienhet, tar upp eller bär med dig verktyget. Bär du strömförande verktyg med fingret på kontakten eller sätter i stickkontakten i elluttaget när kontakten är i PL-läge utgör det en skaderisk.

d) Ta bort alla skiftnycklar eller skruvnycklar innan du sätter på det strömförande verktyget. En skift- eller skruvnyckel som lämnas kvar på en roterande del på ett strömförande verktyg kan orsaka personskador.

e) Sträck dig inte för långt. Bibehåll alltid fotfästet och balansen. Detta gör att du kan kontrollera verktyget bättre i oväntade situationer.

f) Klä dig rätt. Använd inte löst sittande kläder eller smycken. Håll ditt hår, dina kläder och handskar borta från rörliga delar. Lösna kläder, smycket eller långt hår kan snärjas in i rörliga delar.

g) Om det på enheterna finns anslutning för dammsug och dammuppsamling ser du till att de är anslutna och används korrekt. Använder du dessa anordningar reducerar det dammrelaterade faror.

4) ANVÄNDNING OCH UNDERHÅLL AV STRÖMFÖRANDE VERKTYG

a) Forcera inte det strömförande verktyget. Använd korrekt verktyg för arbetet. Det korrekta verktyget kommer att göra jobbet bättre och säkrare med den hastighet den tillverkats för.

b) Använd inte verktyget om kontakten inte sätter på eller stänger av det. Alla strömförande verktyg som inte kan kontrolleras med kontakten är farliga och måste repareras.

c) Koppla från stickkontakten från strömkällan och/eller batterienheten från elverktyget innan du utför några justeringar, ändrar i tillbehören eller magasinerar elverktygen. Sådana förebyggande säkerhetsåtgärder reducerar risken för att du startar verktyget oavsiktligt.

d) Förvara verktyget som inte används utom räckhåll för barn och låt inte någon person använda verktyget som inte känner till verktyget eller dessa anvisningar. Strömförande verktyg är farliga i händerna på utbildade användare.

- e) **Utför underhåll på verktygen. Kontrollera inriktningen eller fästet för rörliga delar, defekta delar och alla andra saker som kan påverka användningen av elverktyget.** Om den skadats måste elverktyget repareras före användning. Många olyckor orsakas av felaktigt underhållna elverktyg.
- f) **Håll sig verktyget skarpa och rena.** Korrekt underhållna skärverktyg med skarpa egg kommer inte att köra fast lika ofta och är enklare att kontrollera.
- g) **Använd elverktyget, tillbehören och verktygsbiten etc. i enlighet med dessa anvisningar och på det sätt som avsetts för varje typ av elverktyg. Ha också i åtanke arbetsförhållandena och arbetet som skall utföras.** Använder du elverktyg för åtgärder som skiljer sig det avsedda arbetet kan det resultera i riskfyllda situationer.

5) ANVÄNDNING OCH SKÖTSEL AV SLADDLÖSA VERKTYG

- a) **Ladda bara med den laddare som tillverkaren anger.** En laddare som passar en typ av batteripaket kan medföra en risk för brand när den används till ett annat batteripaket.
- b) **Använd elverktyg bara tillsammans med det särskilt konstruerade batteripaketet.** Användning av andra batteripaket kan medföra en risk för personskador och brand.
- c) **När batteripaketet inte används ska det hållas borta från metallföremål som gem, mynt, nycklar, skruvar och andra små metallföremål som kan skapa kontakt mellan batteripaketets poler och kortsluta det.** En kortslutning kan orsaka brännskador och brand.
- d) **Under olyckliga omständigheter kan vätska kommat ur batteriet. Undvik kontakt. Om den kommer i kontakt med huden, skölj med vatten.** Om den kommer i kontakt med ögonen, skölj rikligt med vatten och sök läkarhjälp. Vätska som kommer ut ur batteriet kan orsaka irritation eller brännskador.
- 6) **UNDERHÅLL**
- a) **Låt ditt elverktyg underhållas av en kvalificerad reparatör som bara använder äkta reservdelar.** Det kommer att garantera att elverktygets säkerhet bibehålls.

VIKTIG TILLAGD SÄKERHETSNOTERING FÖR DIN HÄCKTRIMMER

1. **Håll alla kroppsdelar borta från klippbladet. Ta inte bort klippmaterial eller håll i material som ska klippas medan bladen är i rörelse. Se till att brytaren är avstängd när du tar bort material som fastnat.** Ett ögonblick av ouppmärksamhet när du arbetar med ett motordrivet verktyg kan resultera i allvarliga personskador.

2. **Bär häcktrimmern i handtaget och med bladet stoppat. Vid transport eller förvaring av häcktrimmern sätt alltid på skyddet för klippenheten.** Korrekt hantering av häcktrimmern minskar risken för eventuellt personskador från klippbladen.
3. **Håll verktyget med isolerade greppytor när du utför ett arbete där sigverktyget kan komma i kontakt med dolda sladdar eller sin egen sladd.** Kommer man i kontakt med en strömförande sladd kommer det att leda in ström i verktygets metalldelar och ge användaren en elchock.
4. Kontrollera att det inte finns några främmande föremål i häcken, t.ex. stålträdsstängsel.
5. Använd båda händerna när du hanterar häcktrimmern. Om du bara använder en hand är det möjligt att du tappar kontrollen över maskinen, vilket kan leda till allvarliga personskador.

SÄKERHETS FÖRESKRIFTER FÖR BATTERIET



- a) **Ta inte isär batteriet, öppna inte heller batteriet eller sära på battericeller.**
- b) **Kortslut inte batteriet. Förvara inte batteriet på ett slarvigt sätt i en låda där det kan kortslutas eller skadas av ledande material.** När batteriet inte används, håll det borta från metallobjekt, såsom pappersgem, pengar, nycklar, naglar, skruvar eller andra små metallobjekt som kan leda ström från en terminal till en annan. Om batteriterminalerna kortsluter varandra kan de förorsaka brandrisk.
- c) **Exponera inte batteriet för eld eller värme. Undvik förvaring i direkt solljus.**
- d) **Utsätt inte batteriet för mekanisk chock.**
- e) **Om batteriet läcker, låt inte vätskan komma i kontakt med hud eller ögon. Om så ändå skulle hända, skölj med mycket vatten och sök läkarhjälp.**
- f) **Sök omedelbar läkarhjälp om någon har svårt en battericell eller batteriet.**
- g) **Håll batteriet rent och torrt.**
- h) **Torka av batteriet om det blir smutsigt med en torr, ren trasa.**
- i) **Batteriet måste laddas före användning. Använd den här bruksanvisningen för att ladda batteriet korrekt.**
- j) **Låt inte batteriet stå på laddning när det inte används.**
- k) **Efter lång tids användning kan det bli nödvändigt att ladda och ladda ur batteriet många gånger för att nå maximal prestanda.**
- l) **Batterier fungerar bäst när de används vid normal rumstemperatur (20 °C ± 5 °C).**
- m) **När du kasserar batteriet, se till att hålla batterier med olika elektrokemiska system ifrån varandra.**
- n) **Ladda endast med laddare av varumärket**

WORX. Använd ingen annan laddare än den som specifikt ska användas med det här batteriet. En laddare som passar för en viss typ av batteri kan förorsaka brandrisk vid användning tillsammans med ett annat batteri.

- o) Använd inte ett batteri som inte är avsett för användning med det här verktyget.**
- p) Håll batteriet borta från barn.**
- q) Behåll den ursprungliga bruksanvisningen för framtida användning.**
- r) Plocka ur batteriet från verktyget då det inte används.**
- s) Kasserera batteriet på rätt sätt.**

SYMBOLER

	För att minska risken för skador måste användaren läsa bruksanvisningen
	Varning
	Använd hörselskydd
	Använd skyddsglasögon
	Använd skyddsmask
	Utsätt inte för regn
	är ej uppeldas
	Får ej utsättas för regn eller vatten

 Li-Ion	Kasta inte batterier i soptunnan. Lämna uttjänta batterier till din lokala uppsamlings eller återvinningsstation.
	
	Håll alltid undan händerna
	Ta ur batteriet innan du gör justeringar eller utför service eller underhåll.
	Använd skyddshandskar
	Uttjänta elektriska produkter får inte kasseras som hushållsavfall. Återanvänd där det finns anläggningar för det. Kontakta dina lokala myndigheter eller återförsäljare för återvinningsråd.

LADDARENS KOMPONENTER

1. BATTERIPAKETETS LÄSNING *

2. BATTERIPAKET *

3. BAKRE HANDTAG

4. FRÄMRE HANDTAG

5. SÄKERHETSSKYDD

6. FRÄMRE BRYTARSPAK (TOTALBRYTARFUNKTION)

7. BRYTARSPAK

8. BLAD

9. BLADFODRAL

* Alla tillbehör beskrivna eller avbildade
nedan medföljer inte standardprodukten.

TEKNISKA DATA

Typ **WG261E WG261E.1 WG261E.9** (230-269-
maskinbeteckning, anger Sladdlös häcksax)

	WG261E/ WG261E.1	WG261E.9
Spänning	220-240V~50/60Hz	
Makt	20V  Max** litiumjonbatteri	
Hastighet utan belastning	2200/min	
Max. klipplängd	44cm	
Kapdiameter	16mm	
Laddningstid (WG261E)	58 mins	
Laddningstid (WG261E.1)	230 mins	
Maskinens vikt	2.4 kg	2.0 kg

**Spänning uppmätt utan belastning. Initial
batterispänning är max. 20 V. Nominell spänning är 18 V.

BULLERINFORMATION

Uppmätt ljudtryck	$L_{pA} = 69.6 \text{ dB(A)}$
	$K_{pA} = 3 \text{ dB(A)}$
Uppmätt ljudstyrka	$L_{wA} = 82.45 \text{ dB(A)}$
	$K_{wA} = 3 \text{ dB(A)}$

Använd hörselskydd.



VIBRATIONSinFORMATION

Vibrationernas totalvärden (triax vektorsumma) är
fastställda enligt EN 60745:

Vibrationsutsändningsvärde: $a_n = 2.2 \text{ m/s}^2$

Osäkerhet $K = 1.5 \text{ m/s}^2$

Det deklarerade totala vibrationsvärdet kan användas för
att jämföra ett verktyg med ett annat och det kan också
användas för preliminär bedömning av exponering.

 **WARNING:** Vibrationsvärde vid vanlig
användning av maskinverktyget kan skilja sig åt
från det deklarerade värdet beroende på hur verktyget
används och beroende på följande exempel och andra
variationer om hur verktyget används:

Hur verktyget används och materialet som skärs eller

borras.

Verktyget är i bra skick och bra underhållet.

Användning av korrekt tillbehör för verktyget och säkerställ att de är skarpa och i bra skick.

Åtdragningsgraden av greppet på handtaget och om några antivibrationstillbehör används.

Och att verktyget används såsom avsett enligt dess konstruktion och dessa instruktioner.

Detta verktyg kan orsaka hand-arm vibrationssyndrom om det används på felaktigt sätt.

 **WARNING:** För att vara korrekt bör en beräkning av exponeringsnivån under verkliga förhållanden vid användning också tas med för alla delar av hanteringscykeln såsom tiden när verktyget är avstängt och när det körs på tomgång utan att utföra något arbete. Detta kan betydligt minska exponeringsnivån över den totala arbetsperioden.

Hjälp för att minimera risken för vibrationsexponering.

Använd ALLTID skarpa mejslar, borrar och blad.

Underhåll verktyget i enlighet med dessa instruktioner och håll det välsmort (där så behövs)

Om verktyget ska användas regelbundet, investera i antivibrationstillbehör.

Planera ditt arbetsschema för att sprida ut användning av kraftigt vibrerande verktyg över flera dagar.

TILLBEHÖR

	WG261E	WG261E.1	WG261E.9
Bladfodral	1	1	1
Säkerhetskydd	1	1	1
Laddare	1 (WA3880)	1 (WA3760)	/
Batteripaket	1 (WA3551)	2 (WA3550.1)	/

Vi rekommenderar att du köper dina tillbehör från samma återförsäljare som du köpte produkten från. Läs på tillbehörens förpackning för mera information. Din återförsäljare kan också hjälpa dig och ge dig råd.

BRUKSANVISNING



OBS: Innan du använder verktyget, läs noga igenom bruksanvisningen.

Ändamålsenlig användning

Denna maskin är avsedd för hemmabruk, för att klippa och tukta häckar och buskar.



WARNING: Använd inte produkten utan att ha monterat skyddet och främre handtaget.

MONTERING OCH DRIFT

ÅTGÄRD	FIGUR
MONTERING	
Montering av skydd	Se. A
Montering av främre handtaget OBS: Lossa den långa skruven innan framhandtaget monteras. OBS: Om handtaget är monterat felaktigt, startar inte verktyget inte.	Se. B1, B2, B3
Kontroll av batteriets laddningstillstånd (Endast för WG261E)	Se. C
Ta bort eller sätta i batteripaketet	Se. D
Ladda batteriet Ditt batteripaket är OLADDAT och du måste ladda det en gång innan användning. Mer detaljer finns i laddarens handbok: WA3760/WA3880	
DRIFT	
Start och stopp	Se. E1, E2
Toppklippning  WARNING: Om några delar saknas, är skadade eller trasiga, använd inte häcksaxen innan alla skadade delar har bytts ut eller reparerats. Underlåtenhet att göra detta kan leda till allvarliga personskador. ANVÄND INTE PRODUKTEN UTAN ATT HA MONTERAT SKYDDET OCH FRÄMRE HANDTAGET.	Se. F1
SIDOKLIPPNING	Se. F2
SMÖRJNING AV KLIPPLADEN OBS: Det är viktigt att endast använda den rekommenderade standardsmörjoljan (WD-40) för att undvika att klingan skadas.	Se. G

HUR HÄCKTRIMMERN ANVÄNDS

Notera att brytarspaken kan aktiveras på tre olika sidor vilket ger dig många valmöjligheter för att bekvämt grepp. Innan du klipper ett område bör du först inspektera det och ta bort alla främmande föremål som kan kastas iväg eller trassla in sig i bladen. Håll alltid trimmern med båda händerna och med bladen riktade bort från dig innan du startar den.

Vid trimning av nyttillväxt bör en bred svepande rörelse användas så att stammarna matas direkt in till bladen. (Se F1 & F2)

Låt klippbladen nå full hastighet innan du klipper. Under arbetet, håll klippbladen borta från människor och föremål såsom väggar, stora stenar, träd, fordon etc. Om bladen fastnar, stoppa trimmern omedelbart. Släpp de två brytarspakarna (6 & 7) innan du försöker att ta bort skräp som fastnat i klippbladen.

Använd handskar när du trimmar taggiga eller stickande växter.

Försök inte att klippa stammar som är för tjocka för klippbladen.

TOPPKLIPPNING

Använd en bred svepande rörelse (Se F1). En lätt nedåtriktad lutning av klippbladen i rörelsen riktning ger det bästa klippresultatet.

SIDOKLIPPNING

Vid trimning av sidorna på en häck börjar du nederst och klipper uppåt (Se F2) och spetsar till överkanten på häcken inåt. Denna form exponerar mer av häcken vilket resulterar i en mer likformig tillväxt.

UNDERHÅLL

Ta ur batteriet innan du gör justeringar eller utför service eller underhåll.

Det finns inga delar som kan repareras av användaren i verktyget. Använd aldrig vatten eller kemiska medel för att rengöra verktyget. Torka rent med en torr trasa. Förvara alltid verktyget på en torr plats. Håll motorns ventileringsöppningar rena. Håll alla arbetskontroller fria från damm.

MILJÖSKYDD



Uttjänade elektriska produkter får inte kasseras som hushållsavfall. Återanvänd där det finns anläggningar för det. Kontakta dina lokala myndigheter eller återförsäljare för återvinningsråd.

DEKLARATION OM ÖVERENSSTÄMMEELSE

Vi,
Positec Germany GmbH
Grüner Weg 10, 50825 Cologne, Germany

Deklarerar att denna produkt,
Beskrivning **WORX Sladdlös häcksax**
Typ **WG261E WG261E.1 WG261E.9(230-269-maskinbeteckning, anger Sladdlös häcksax)**
Funktion **Trimma häckar och buskar**

Uppfyller följande direktiv,
2006/42/EC, 2014/30/EU, 2011/65/EU, 2000/14/EC ändrad av 2005/88/EC

2000/14/EC ändrad av 2005/88/EC:

- Konformitetsutvärderingsprocedur enligt **Bilaga V**
- Uppmätt bullernivå **82.45dB(A)**
- Deklarerad garanterad bullernivå **83.0dB(A)**

Standarder överensstämmer med

EN 60745-1, EN 60745-2-15, EN ISO 3744, EN 55014-1, EN 55014-2

Personen som godkänts att sammanställa den tekniska filen

Namn Marcel Filz
Adress Positec Germany GmbH
Grüner Weg 10, 50825 Cologne, Germany



2018/12/10

Allen Ding
Vice chefsingenjör, tester och certifiering
Positec Technology (China) Co., Ltd
18, Dongwang Road, Suzhou Industrial Park, Jiangsu 215123, P. R. China

GENERELLA SÄKERHETSVARNINGAR FÖR ELVERKTYG

 **OPOZORIL!** Preberite vsa opozorila in napotila. Napake zaradi neupoštevanja spodaj navedenih opozoril in napotil lahko povzročijo električni udar, požar in/ali težke telesne poškodbe.

Vsa opozorila in napotila shranite, ker jih boste v prihodnje še potrebovali.

Pojem „električno orodje“, ki se pojavlja v nadaljnjem besedilu, se nanaša na električna orodja z električnim pogonom (z električnim kablom) in na akumulatorska električna orodja (brez električnega kabla).

1) Varnost na delovnem mestu

- a) **Delovno področje naj bo vedno čisto in dobro osvetljeno.** Nered in neosvetljena delovna področja lahko povzročijo nezgode.
- b) **Ne uporabljajte električnega orodja v okolju, kjer lahko pride do eksplozij oziroma tam, kjer se nahajajo vnetljive tekočine, plini ali prah.** Električna orodja povzročajo iskenje, zaradi katerega se lahko prah ali para vnameta.
- c) **Prosimo, da med uporabo električnega orodja ne dovolite otrokom ali drugim osebam, da bi se Vam približali.** Odvračanje Vaše pozornosti drugam lahko povzroči izgubo kontrole nad napravo.

2) Električna varnost

- a) **Priključni vtičak električnega orodja se mora prilegati vtičnici. Spreminjanje vtičaka na kakršenkoli način ni dovoljeno. Pri ozemljenih električnih orodjih ne uporabljajte vtičavev z adapterji.** Nespremenjeni vtičaki in ustrezne vtičnice zmanjšujejo tveganje električnega udara.
- b) **Izogibajte se telesnemu stiku z ozemljenimi površinami kot so na primer cevi, grelci, štedilniki in hladilniki.** Tveganje električnega udara je večje, če je Vaše telo ozemljeno.
- c) **Prosimo, da napravo zavarujete pred dežjem ali vlago.** Vdor vode v električno orodje povečuje tveganje električnega udara.
- d) **Ne uporabljajte kabla za nošenje ali obešanje električnega orodja in ne vlečite za kabel, če želite vtičak izvleči iz vtičnice.** Kabel zavarujte pred vročino, oljem, ostrimi robovi ali premikajočimi se deli naprave. Poškodovani ali zapleteni kabli povečujejo tveganje električnega udara.
- e) **Kadar uporabljate električno orodje zunaj, uporabljajte samo kabselske podaljške, ki so primerni za delo na prostem.** Uporaba kabselskega podaljška, ki jê primeren za delo na prostem, zmanjšuje tveganje električnega udara.
- f) **Če je uporaba električnega orodja v vlažnem okolju neizogibna, uporabljajte**

stikalo za zaščito pred kvarnim tokom.

Uporaba zaščitnega stikala zmanjšuje tveganje električnega udara.

3) Osebna varnost

- a) **Bodite pozorni, pazite kaj delate ter se dela z električnim orodjem lotite z razumom. Ne uporabljajte električnega orodja, če ste utrujeni oziroma če ste pod vplivom mamil, alkohola ali zdravil.** Trenutek nepazljivosti med uporabo električnega orodja je lahko vzrok za resne telesne poškodbe.
 - b) **Uporabljajte osebno zaščitno opremo in vedno nosite zaščitna očala.** Nošenje osebne zaščitne opreme, na primer maske proti prahu, nedrsečih zaščitnih čevljev, varnostne čelade ali zaščitnih slušnikov, kar je odvisno od vrste in načina uporabe električnega orodja, zmanjšuje tveganje telesnih poškodb.
 - c) **Izogibajte se nenamernemu zagonu. Pred priključitvijo električnega orodja na električno omrežje in/ali na akumulator in pred dviganjem ali nošenjem se prepričajte, če je električno orodje izklopljeno.** Prenajanje naprave s prstom na stikalu ali priključitev vklopljenega električnega orodja na električno omrežje je lahko vzrok za nezgodo.
 - d) **Pred vklapljanjem električnega orodja odstranite nastavitvena orodja ali izvijače.** Orodje ali ključ, ki se nahaja v vrtečem se delu naprave, lahko povzroči telesne poškodbe.
 - e) **Izogibajte se nenormalni telesni drži. Poskrbite za trdno stojišče in za stalno ravnotežje.** Tako boste v nepričakovanih situacijah električno orodje lahko bolje nadzorovali.
 - f) **Nosite primerna oblačila. Ne nosite ohlapnih oblačil in nakita. Lase, oblačila in rokavice ne približujte premikajočim se delom naprave.** Premikajoči se deli naprave lahko zagrabijo ohlapno oblačilo, dolge lase ali nakit.
 - g) **Če je na napravo možno montirati priprave za odsesavanje ali prestrezanje prahu, se prepričajte, če so le-te priključene in če se pravilno uporabljajo.** Uporaba priprave za odsesavanje prahu zmanjšuje zdravstveno ogroženost zaradi prahu.
- 4) **Skrbna uporaba in ravnanje z električnimi orodji**
 - a) **Ne preobremenjujte naprave. Pri delu uporabljajte električna orodja, ki so za to delo namenjena.** Z ustreznim električnim orodjem boste v navedenem zmogljivostnem področju delali bolje in varneje.
 - b) **Ne uporabljajte električnega orodja s pokvarjenim stikalom.** Električno orodje, ki se ne da več vklopiti ali izklopiti, je nevarno in ga je potrebno popraviti.
 - c) **Pred nastavljanjem naprave, zamenjavo delov pribora ali odlaganjem naprave izvlecite vtičak iz električne vtičnice in/ali odstranite akumulator.** Ta previdnostni ukrep preprečuje nenamerni zagon električnega orodja.

VARNOSTNA OPOZORILA ZA ŠKARJE ZA ŽIVO MEJO

- d) **Električna orodja, katerih ne uporabljate, shranjujte izven dosega otrok. Osebam, ki naprave ne poznajo ali niso prebrale teh navodil za uporabo, naprave ne dovolite uporabljati.** Električna orodja so nevarna, če jih uporabljajo neizkušene osebe.
- e) **Skrbno negujte električno orodje. Kontrolirajte brezhibno delovanje premičnih delov naprave, ki se ne smejo zatikati. Če so ti deli zlomljeni ali poškodovani do te mere, da ovirajo delovanje električnega orodja, jih je potrebno pred uporabo naprave popraviti.** Slabo vzdrževana električna orodja so vzrok za mnoge nezgode.
- f) **Rezalna orodja vzdržujte tako, da bodo vedno ostra in čista.** Skrbno negovana rezalna orodja z ostrimi robovi se manj zatikajo in so lažje vodljiva.
- g) **Električna orodja, pribor, vsadna orodja in podobno uporabljajte ustrezno tem navodilom. Pri tem upoštevajte delovne pogoje in dejavnost, ki jo boste opravljali.** Uporaba električnih orodij v namene, ki so drugačni od predpisanih, lahko privede do nevarnih situacij.

5) Skrbno ravnanje in uporaba akumulatorskih orodij

- a) **Akumulatorske baterije polnite samo v polnilnikih, ki jih priporoča proizvajalec.** Polnilnik, ki je namenjen določeni vrsti akumulatorskih baterij, se lahko vname, če ga boste uporabljali skupaj z drugačnimi akumulatorskimi baterijami.
- b) **V električnih orodjih uporabljajte le akumulatorske Mbaterije, ki so zanje predvidene.** Uporaba drugih akumulatorskih baterij lahko povzroči telesne poškodbe ali požar.
- c) **Akumulatorska baterija, katere ne uporabljate, ne sme priti v stik s pisarniškiimi sponkami, kovanci, žebliji, vijaki in drugimi manjšimi kovinskimi predmeti, ki bi lahko povzročili premostitev kontaktov.** Kratek stik med akumulatorskimi kontakti lahko ima za posledico opekline ali požar.
- d) **V primeru napačne uporabe lahko iz akumulatorske baterije izteče tekočina. Izogibajte se kontaktu z njo. Pri naključnem kontaktu s kožo spirajte z vodo. Če pride tekočina v oko, dodatno poiščite tudi zdravniško pomoč.** Iztekajoča akumulatorska tekočina lahko povzroči draženje kože ali opekline.
- 6) **Servisiranje**
 - a) **Vaše električno orodje naj popravlja samo kvalificirano strokovno osebe ob obvezni uporabi originalnih rezervnih delov.** Tako bo zagotovljena ohranitev varnosti naprave.

- 1. **Poskrbite, da bodo vsi deli telesa varno oddaljeni od rezilnih nožev. Med delovanjem nožev ne poskušajte odstranjevati rezalnega materiala in prav tako ne poskušajte držati materiala, ki ga numeravate odrezati.** Zagozdeni rezalni material odstranite le pri izklopljeni napravi. Le trenutke nepazljivosti pri uporabi škarij za grmičevje lahko privede do težkih poškodb.
- 2. **Škarje za grmičevje prenašajte za ročaj, nož mora pri tem mirovati. Pri transportiranju in pred shranjevanjem morate na škarje za grmičevje vedno namestiti zaščitno pokrov.** Skrbno rokovanje z napravo zmanjša nevarnost poškodb, ki bi nastale zaradi noža.
- 3. **Električno orodje smete med delom držati le na izoliranem ročaju, saj lahko pride do dotika rezila s skritimi omrežnimi kablji orodja.** Stik rezila z napeljavjo, ki je pod napetostjo, lahko povzroči, da so posledično tudi kovinski deli naprave pod napetostjo in to vodi do električnega udara.
- 4. **Pred rezanjem preverite, če so v živi meji morda žice ali drugi tujki.**
- 5. **Rezalnik žive meje med uporabo držite z obema rokama. Če ga boste držali le z eno roko, to lahko povzroči izgubo nadzora in telesne poškodbe.**



VARNOSTNA OPOZORILA ZA AKUMULATOR

- a) **Ne razstavljajte, odpirajte ali odstranjujte celic akumulatorja.**
- b) **Pazite, da ne povzročite kratkega stika med terminaloma akumulatorja. Akumulatorjev nikoli ne shranjujte v škatli ali predalu, kjer bi lahko prišlo do kratkega stika zaradi povezave terminalov s prevodnimi predmeti.** Kadar akumulator ni nameščen v napravo, ga hranite proč od drugih kovinskih predmetov, kot so sponke za papir, kovanci, ključji, žebliji, vijaki ali drugi drobni kovinski predmeti, ki bi lahko omogočili stik med terminaloma. Če pride do stika med terminaloma akumulatorja, to lahko povzroči požar.
- c) **Akumulatorja ne izpostavljajte vročini ali ognju. Poskrbite, da ne bo izpostavljen neposredni sončni svetlobi.**
- d) **Akumulatorja ne izpostavljajte mehanskim udarcem.**
- e) **Če opazite, da akumulator pušča, pazite, da tekočina ne bo prišla v stik z očmi. Če akumulatorska tekočina vseeno pride v**

- stik z očmi, izperite prizadeto območje z obilo vode in poiščite zdravniško pomoč.
- f) Predvsem pa takoj poiščite medicinsko pomoč, če ste celico ali del akumulatorja zaužili.
- g) Akumulator shranjujte na čistem in suhem mestu.
- h) Če se akumulator zamaže, ga takoj očistite s čisto in suho krpo.
- i) Akumulator morate pred uporabo napolniti. Pri polnjenju akumulatorja vedno upoštevajte predpisana navodila in postopke.
- j) Če akumulatorja ne polnite, ga odstranite iz polnilca.
- k) Po daljšem obdobju skladiščenja, boste za dosego maksimalne zmogljivosti akumulatorja verjetno morali slednjega nekajkrat napolniti in izprazniti.
- l) Akumulator deluje najbolj učinkovito, če ga uporabljate pri običajni sobni temperaturi (20 °C ± 5 °C).
- m) Pri odlaganju akumulatorja pazite, da boste akumulatorje, ki imajo različne elektrokemične sisteme zavrgli ločeno.
- n) Za polnjenje uporabljajte le polnilce, ki jih je predpisal WORX. Nikoli ne uporabljajte polnilcev, ki niso posebej namenjeni za polnjenje vašega akumulatorja. Polnilec, ki je lahko primeren za polnjenje ene vrste akumulatorjev, lahko pri drugi povzroči nevarnost požara.
- o) Nikoli ne uporabljajte polnilcev, ki niso posebej zasnovani za polnjenje vašega akumulatorja.
- p) Akumulatorje shranjujte izven dosega otrok.
- q) Za podrobnosti, si oglejte gradivo, ki je bilo priloženo akumulatorju.
- r) Če naprave ne uporabljate, iz nje odstranite akumulator.
- s) Akumulatorje odlagajte skladno s predpisi.

	Uporabljajte zaščito za oči.
	Nosite zaščitno masko za prah
	Ne izpostavljajte dežju
	Prepovedano sežiganje
	Ne izpostavljajte dežju ali vodi.
 Li-Ion	Akumulatorjev ne zavrzite skupaj z ostalimi odpadki, temveč jih dostavite na mesto za ločeno zbiranje odpadkov.
	
	Z rokami se ne dotikajte
	Pred vsakim prilagajanjem, servisiranjem ali vzdrževanjem izvlecite akumulator iz ležišča.
	Nosite zaščitne rokavice
	Odpadnih električnih naprav ne smete zavreči skupaj z ostalimi gospodinjstskimi odpadki. Dostavite jih na mesto za ločeno zbiranje odpadkov. Glede podrobnosti, se posvetujte z lokalno službo za ravnanje z odpadki.

SIMBOLI

	Zaradi zmanjševanja nevarnosti poškodb, se temeljito seznanite z navodili za uporabo.
	Opozorilo
	Uporabljajte zaščito za ušesa

SESTAVNI DELI

1. GUMB ZA SPROSTITEV AKUMULATORJA *
2. AKUMULATOR *
3. ZADNJI ROČAJ
4. SPREDNJI ROČAJ
5. VAROVALO
6. SPREDNJE STIKALO (CELA ROČICA JE STIKALO)
7. ZADNJE STIKALO
8. REZILLO
9. ZAŠČITA REZILA

* Pri standardni dobavi niso vključeni vsi prikazani dodatki.

TEHNIČNI PODATKI

Tip **WG261E WG261E.1 WG261E.9 (230-269-**
oznaka naprave, predstavnik brezžičnega
reznika žive meje)

	WG261E/ WG261E.1	WG261E.9
Napetost	220-240V~50/60Hz	
Moč	20V  Največ** Litij	
Št. vrtljajev v prostem teku	2200/min	
Maks Dolžina reza	44cm	
Premer rezanja	16mm	
Čas polnjenja (WG261E)	58 mins	
Čas polnjenja (WG261E.1)	230 mins	
Teža orodja	2.4 kg	2.0 kg

**Napetost merjena brez obremenitve. Začetna napetost akumulatorja doseže maksimum 20 V. Običajna napetost je 18 V.

PODATKI O HRUPU

Vrednotena raven zvočnega tlaka	$L_{PA}=69.6\text{dB(A)}$ $K_{PA}=3\text{dB(A)}$
Vrednotena raven zvočne moči	$L_{WA}=82.45\text{dB(A)}$ $K_{WA}=3\text{dB(A)}$

Uporabljajte zaščito za ušesa.



PODATKI O VIBRACIJAH

Skupne vrednosti oscilacij (vektorski seštevek treh smeri), skladno z EN 60745:

Vrednost emisije vibracij: $a_{1v}=2.2\text{m/s}^2$

Nezanesljivost meritve $K=1.5\text{m/s}^2$

Deklarovana celkova vrednost vibracij se lahko uporablja za vzajemno porovnanje posameznih orodij in tako tudi za predloženo stanje časa dela.



VÝSTRAHA: Hodnota emisije vibracij počas skutočnega uporabljanja električnega orodja se lahko razlikuje od deklarirane vrednosti, a to v odvisnosti od načina uporabljanja orodja in v odvisnosti od naslednjih primerov odklona od načina uporabljanja orodja:

Na kakšen način se orodje uporablja in kakšne materiale bodo rezane ali vrtane.

Orodje je v dobri državi in je dobro vzdrževano.

Uporabljanje orodja v skladu s priloženimi navodili in zagotavljanje njegove ostrine in dobrega stanja.

Tesnost zovretja rokami in uporabljanje dodatkov proti vibracijam.

Uporabljanje orodja v skladu s konstrukcijo in namenjenimi nameni.

Toto náradie môže vyvolávať syndróm traseňa rúk a ramien, pokiaľ jeho používanie nie je správnym spôsobom riadené.



VÝSTRAHA: Kvôli presnosti by mal odhad úrovne expozície v skutočných podmienkach použitia obsahovať tiež všetky súčasti prevádzkového cyklu, ako sú doby, počas ktorých je náradie vypnuté a počas ktorých beží na voľnobehu, a to mimo skutočného vykonávania práce. Tým môže dôjsť k značnému zníženiu úrovne expozície počas celkového prevádzkového času.

Pomôžte minimalizovať riziko expozície účinkom vibrácií. **VŽDY** používajte ostré sekáče a čepele.

Náradie udržiavajte v súlade s týmto návodom a udržiavajte ho dobre namazané (ak je to potrebné).

Ak sa náradie používa často, investujte do príslušenstva zabraňujúceho vibráciám.

Prácu si naplánujte tak, aby ste akékoľvek používanie náradia pri vysokých vibráciách rozdelili na niekoľko dní.

Brezlični Obrezovalnik Žive Meje SL

DODATKI

	WG261E	WG261E.1	WG261E.9
Zaščita rezila	1	1	1
Varovalo	1	1	1
Polnillec	1 (WA3880)	1 (WA3760)	/
Akumulator	1 (WA3551)	2 (WA3550.1)	/

Priporočamo vam, da dodatke vedno kupujete v isti trgovini, kot ste kupili strojček. Za podrobnosti si oglejte razlage na embalaži kompleta dodatkov. Pri odločanju o ustreznem dodatku, vam lahko pomaga tudi osebeje v trgovini.

NAVODILA ZA UPORABO

 **POZNÁMKA:** Pred tým, ako náradie použijete, prečítajte si návod na použitie.

Namen uporabe

Naprava je namenjena za obrezovanje žive meje in ostalega grmičevja na domačih posestvih.

 **OPAZORILO:** Naprave nikoli ne uporabljajte brez nameščenega varovala in sprednjega ročaja.

SEŠTAVLJANJE IN NAČIN UPORABE

OPRAVILO	SLIKA
SEŠTAVLJANJE	
Sestavljanje varovala	Glejte sliko. A
Sestavljanje sprednjega ročaja OPOMBA: pred namestitvijo sprednjega ročaja najprej odvijte dolgi vijak. POZNÁMKA: V primeru, da ročaja ne boste pravilno sestavili, naprava ne bo delovala.	Glejte sliko. B1, B2, B3
Preverjanje stanja napolnjenosti akumulatorja (na voljo samo pri modelu WG261E)	Glejte sliko. C
Odstranjevanje ali nameščanje akumulatorja	Glejte sliko. D
Polnjenje akumulatorja Akumulator orodja ob obavi NI NAPOLNJEN, zato ga morate najprej napolniti. Več podrobnosti si lahko ogledate v priročniku za polnilnik: WA3760/ WA3880	

OBSLUGA

Zaganjanje in ugašanje	Glejte sliko. E1, E2
Vrhnje rezanje  OPAZORILO: Če kateri od delov manjka ali je poškodovan, rezalnika ne uporabljajte dokler ne bodo vsi deli brezhibno delovali. Neupoštevanje tega priporočila se lahko odrazi v resnih telesnih poškodbah. NAPRAVE NIKOLI NE UPORABLJAJTE BREZ NAMEŠČENEGA VAROVALA IN SPREDNJEGA ROČAJA.	Glejte sliko. F1
Bočno rezanje	Glejte sliko. F2
Mazanje rezila POZNÁMKA: Zelo je pomembno, da za mazanje rezila uporabljate le priporočeno standardno olje (WD-40).	Glejte sliko. G

KAKO UPORABLJATI REZALNIK ŽIVE MEJE

Upošteвайте, da sprednje stikalo lahko aktivirate iz treh različnih smeri, zaradi česar boste rezalnik uporabljali udobneje. Preden začnete z delom, najprej odstranite predmete, ki bi jih rezalnik lahko vrgel v zrak, ali bi se ujeli v rezilo. Rezalnik vedno držite z obema rokama, rezilo pa naj bo ob vkljopu obrnjeno proč od vas.

Če režete mlade vejice, rezalnik premikajte s širokimi gibi, da odrezani deli ne bodo padali neposredno na rezilo. (Glejte sliko F1 in F2)

Preden začnete z rezanjem, počakajte, da rezila dosežejo polno hitrost. Med delom imejte rezila obrnjena proč od ljudi in sten, kamnov, dreves, vozil ter drugih predmetov.

Če se rezilo zaustavi, takoj ugasnite rezalnik. Sprostite stikali (6 in 7) in šele nato odstranite morebitne tujke iz rezil.

Če režete trnato ali bodičasto grmičevje, uporabljajte zaščitne rokavice.

Nikoli ne režite vej, ki so predebele za rezanje.

VRHNJE REZANJE

Rezalnik premikajte v širokih gibih (Glejte sliko F1). Najboljše rezultate boste dosegli, če boste sprednji del rezila držali obrnjeneja malce navzdol.

BOČNO REZANJE

Pri bočnem obrezovanju žive meje, začnite spodaj in režite navzgor (Glejte sliko F2), pri čemer živo mejo pri vrhu prirežite navznoter. Takšna oblika bo živi meji zagotovila enakomernejšo rast.

VZDRŽEVANJE

Pred vsakim prilagajanjem, servisiranjem ali vzdrževanjem izvalcite akumulator iz ležišča.

Naprava tudi nima nobenih delov, ki bi jih morali servisirati. Za čiščenje naprave nikoli ne uporabljajte vode ali kemičnih sredstev. Obrišite jo le s suho krpo. Napravo vedno shranjujte na suhem mestu. Poskrbite, da bodo prezračevalne odprtine čiste. Vsi elementi krmiljenja morajo biti čisti, brez prahu.

VAROVANJE OKOLJA



Odpadnih električnih naprav ne smete zavreči skupaj z ostalimi gospodinjstvi odpadki.

■ Dostavite jih na mesto za ločeno zbiranje odpadkov. Glede podrobnosti, se posvetujte z lokalno službo za ravnanje z odpadki.

IZJAVA O SKLADNOSTI

Mi,
Positec Germany GmbH
Grüner Weg 10, 50825 Cologne, Germany

Izjavljamo, da je izdelek,
Opis izdelka **WORX brezžični rezalnik žive meje**
Vrsta izdelka **WG261E WG261E.1**
WG261E.9(230-269- oznaka naprave,
predstavnik brezžičnega rezalnika žive meje)
Funkcija **Obrezovanje žive meje in grmičevja**

skladen z naslednjimi direktivami
2006/42/EC, 2014/30/EU, 2011/65/EU, 2000/14/
EC spremenjena 2005/88/EC

2000/14/EC spremenjena 2005/88/EC:
- Postopek za ugotavljanje skladnosti, glede na
Dodatek V
- Izmerjena raven zvočne moči **82.45dB(A)**
- Deklarirana raven zvočne moči **83.0dB(A)**

In izpolnjuje naslednje standarde,
EN 60745-1, EN 60745-2-15, EN ISO 3744,
EN 55014-1, EN 55014-2

Oseba, ki je pooblaščen za skladnost tehnične dokumentacije,

Ime Marcel Filz
Naslov Positec Germany GmbH
Grüner Weg 10, 50825 Cologne, Germany



2018/12/10
Allen Ding
Namestnik glavnega inženirja,
Testiranje in certifikacija
Positec Technology (China) Co., Ltd
18, Dongwang Road, Suzhou Industrial
Park, Jiangsu 215123, P. R. China

WORX
it's your nature

www.worx.com

Copyright © 2018, Positec. All Rights Reserved.
AR01415200